



TRAFİK, SİNYALİZASYON ve
YOL GÜVENLİĞİ ÜRÜNLERİ KATALOĞU

2025

www.asyatrafik.com



www.asyatrafik.com

*“asya’dan
tüm dünyaya”*



Türkiye ihracatçılar meclisi (TİM) ve Dünya Gazetesi'nin 2016 yılında düzenlemiş olduğu İhracatın Gizli Kahramanları ödül töreninde Genç İhracatçı Jüri Özel Ödülü'ne sahip olduk.



KOSGEB tarafından 2014 yılında gerçekleştirilen 3. KOBİ ve Girişimcilik Ödülleri kapsamında 3403 firma arasında Yılın Genç Girişimcisi ödülünün sahibi olduk

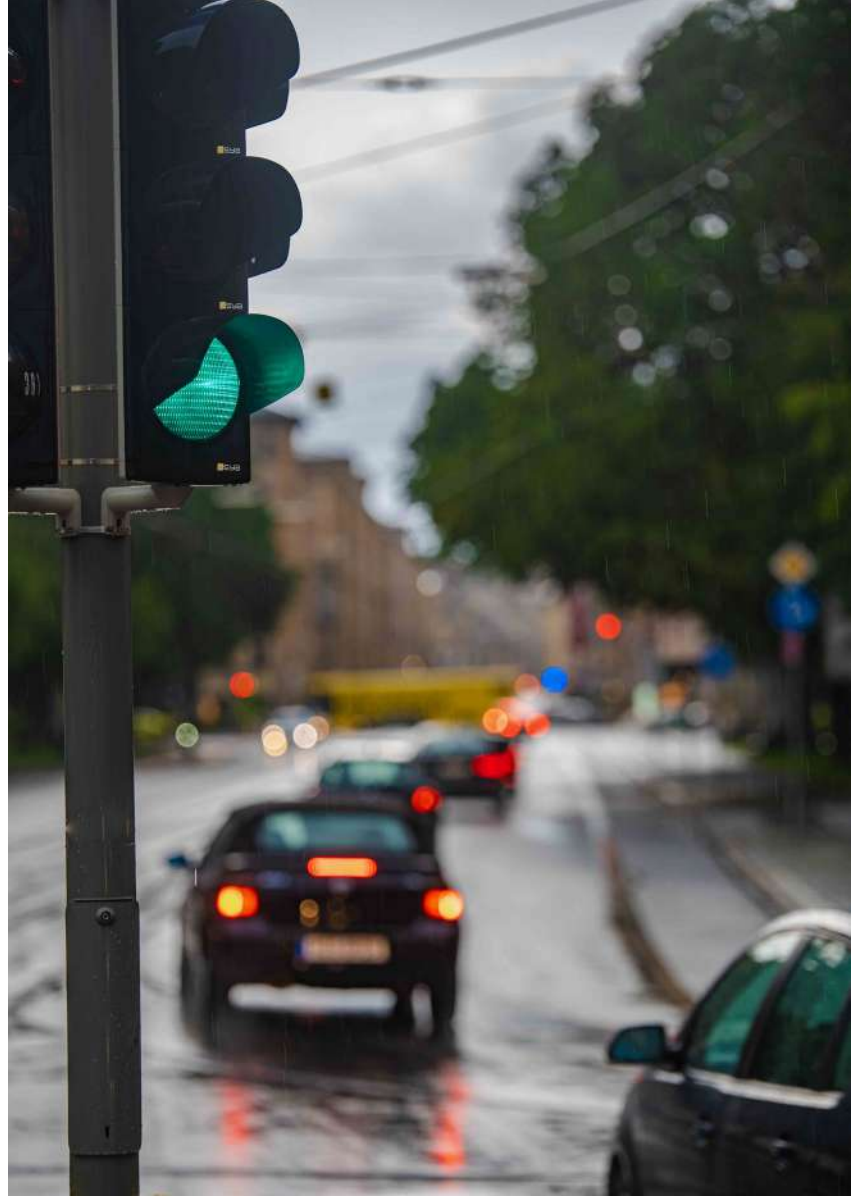

TARİHÇE

- 2024
 - 80 Ülkeye İhracat
- 2023
 - 70 Ülkeye İhracat
 - Ankara Ticaret Odası (ATO) 22.Komite Üyeliği
 - MÜSİAD Ankara Yönetim Kurulu Üyeliği
 - AUS Türkiye Yönetim Kurulu Üyeliği
- 2022
 - 65 Ülkeye İhracat
 - Sesli Yaya Butonlarımız için TS ISO 23600 belgesinin alınması
 - DEİK Dijital Teknolojiler İş Konseyi Üyeliği
 - ISO/IEC 27001 Bilgi Güvenliği Yönetim Sistemi Belgesi'nin alınması
- 2021
 - 60 Ülkeye İhracat
 - İstanbul Şubemizin Açılışı
 - Solar Flaşörlerimiz için TS EN 12352 Belgesinin Alınması
- 2020
 - DEİK Sierra Leone Başkan Yardımcılığı
 - Asya Trafik A.Ş. Ortaklığıyla ODAK Arge ve Teknoloji Merkezi'nin Kurulması
 - Metal İşleme, Üretim ve Kapsamlı Trafik Levhası Bölümünün Açılması
- 2019
 - 55 Ülkeye İhracat
 - DEİK (Dış Ekonomik İlişkiler Kurulu) Üyeliği
- 2018
 - 50 Ülkeye İhracat
 - Lighting Equipment Sales Uluslararası Satış Portalının Geliştirilmesi
- 2017
 - USSAD (Ulaşım Sistemleri Sanayicileri Derneği) Üyeliği ve Başkan Yardımcılığı
 - 45 Ülkeye İhracat
 - Fabrika Alanının 6500 M2'ye Çıkarılması
- 2016
 - Akıllı Ulaşım Sistemleri Derneği (AUSDER-ITS Turkey) Üyeliği
 - Türkiye'de 81 İl ve Dünya'da 40 Farklı Ülkeye İhracat
 - Türkiye İhracatçılar Meclisi Genç İhracatçı Jüri Özel Ödülü
- 2015
 - KOSGEB Yılın Genç Girişimcisi Ödülü'nün Alınması (2014)
 - Fabrika ve Stok Alanının 5500 M2'ye Çıkartılması
 - Kavşak Kontrol Cihazları İçin TS EN 50556 Belgesinin Alınması
- 2014
 - Limited Şirketi'nden Anonim Şirkete Geçiş / 4000 M2 Yeni Fabrika Alanı
- 2013
 - ODTÜ TEKNOKENT AR-GE Ofisimizin Açılışı
- 2012
 - ISO 9001, ISO 14001, OHSAS Belgelerinin Alınması
 - AR-GE Departmanının Kurulması
 - Trafik Sinyal Vericiler İçin TS EN 12368 Belgelerinin Alınması
 - Ostim Yenilenebilir Enerji ve Çevre Teknolojileri Kümelenmesi Üyeliği
- 2011
 - Kuruluş
 - İlk İhracatın Irak'a Yapılması

Sertifikalarımız



Sosyal Medya Hesaplarımız



/asyatrafik



MARKALARIMIZ

SİNTRA[®]
Sinyalizasyon Sistemleri

SİSTRA[®]
Akıllı Trafik Sistemleri

LEDTRA[®]
LED Trafik İşaretleri

SOLTRA[®]
Güneş Enerjili Solar Sistemler

PLASTRA[®]
Plastik, Kauçuk, Metal Yol Güvenliği Ürünleri

REFLECTRA[®]
Reflektif Levhalar

LUXTRA[®]
LED Aydınlatma Sistemleri

SERTİFİKALARIMIZ

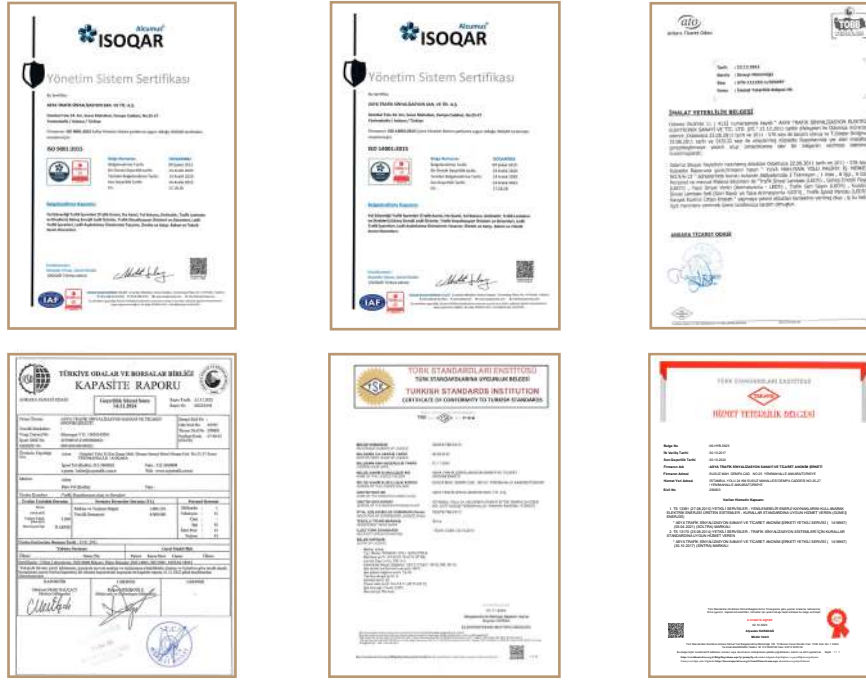

YER ALINAN PROJELER

2024

- Karayolları 13.Bölge Müdürlüğü – Sinyalize kavşak yapımı ve var olan sinyalize kavşakların 1 yıllık bakımı (Antalya)
- 70 adet Akıllı Kavşak Kontrol Cihazı ve Dinamik Kavşak Yönetimi Projesi (Malezya)
- 40 adet Akıllı Kavşak Kontrol Cihazı ve Dinamik Kavşak Yönetimi Projesi (Endonezya)

2023

- Ankara Büyükşehir Belediyesi – 80 adet sinyalize kavşak yapımı işi (Ankara)
- Karayolları 8. Bölge Müdürlüğü – Sinyalizasyon Yapım işi (Elazığ-Bingöl-Malatya-Adıyaman)
- Çanakkale Otoyolu & 1915 Çanakkale Köprüsü Projesi – Sis Flaşörleri temini (Çanakkale)

2022

- Karayolları Genel Müdürlüğü – Sinyalizasyon Yapım işi (Türkiye geneli)
- Diyarbakır Büyükşehir Belediyesi – Sinyalizasyon Malzemesi alım işi (Diyarbakır)

2021

- Şanlıurfa Büyükşehir Belediyesi Sinyalizasyon Yapım işi (Şanlıurfa)

2020

- Ankara – Niğde Akıllı Otoyol Projesi – LED'li Trafik Sinyal Verici ve İkaz Flaşörleri (Niğde)
- Karayolları 13.Bölge Müdürlüğü – Sinyalize kavşak yapımı ve var olan sinyalize kavşakların 1 yıllık bakımı (Antalya)
- Karayolları 9.Bölge Müdürlüğü – Sinyalize kavşak yapımı ve var olan sinyalize kavşakların 2 yıllık bakımı (Diyarbakır)

2019

- Antalya Büyükşehir Belediyesi 3. Aşama Raylı Sistem Hattı Sinyalizasyonu Projesi (Antalya)

2018

- Karayolları 13.Bölge Müdürlüğü – 30 adet sinyalize kavşak yapımı ve var olan sinyalize kavşakların 1 yıllık bakımı (Antalya)
- Ankara Büyükşehir Belediyesi – 70 adet sinyalize kavşak yapımı ve 20 adet kavşak yenilenmesi (Ankara)

2017

- Ankara Büyükşehir Belediyesi – 90 adet sinyalize kavşak yapımı (Ankara)

2016

- Yavuz Sultan Selim Köprüsü Projesi (İstanbul)

2015

- Orhangazi (Samanlı) Tüneli Yapımı Projesi (Bursa)
- Aşkabat Olimpiyat Köyü Çevre Yolu Sinyalizasyon Projesi (Aşkabat – TÜRKMENİSTAN)

2014

- Bolu Dağı Tüneli Bakımı (Bolu)
- Adana Akıllı Kavşak Yönetim Sistemi Projesi (Adana – TÜRKİYE)

UYGULAMALAR



PLASTRA
Delinatör
HIRVATİSTAN



SINTRA
Tag Direkt Sinyalizasyon
ANTALYA



PLASTRA
Kauçuk Hız Kesici
İSTANBUL



LEDTRA
Değişken Mesaj İşareti (VMS)
DIYARBAKIR



LEDTRA
Değişken Mesaj İşareti (VMS)
BURSA



LEDTRA
Alt Geçit VTS
MALATYA



LEDTRA
Alt Geçit VTS
KONYA



LEDTRA
LED'li Uyarı Sistemi (RADAR)
NIĞDE



LEDTRA
Değişken Mesaj İşareti
VAN

PLASTRA
Marmaris Bisiklet Yolu
MUĞLA



PLASTRA
Açık Otopark
ANKARA



PLASTRA
TPU Delinatör
ESTONYA



REFLECTRA
Otopark Projesi
İSTANBUL



REFLECTRA
Otopark Projesi
İSTANBUL



REFLECTRA
Otopark Projesi
İSTANBUL



SINTRA
Kavşak Sinyalizasyon
ANKARA



SINTRA
Hızlı Geçiş Sistemi HGS
Sinyalizasyon
İSTANBUL



SINTRA
Trafik Eğitim Pisti
KEPEZ



SINTRA
Kavşak Sinyalizasyonu
ANTALYA

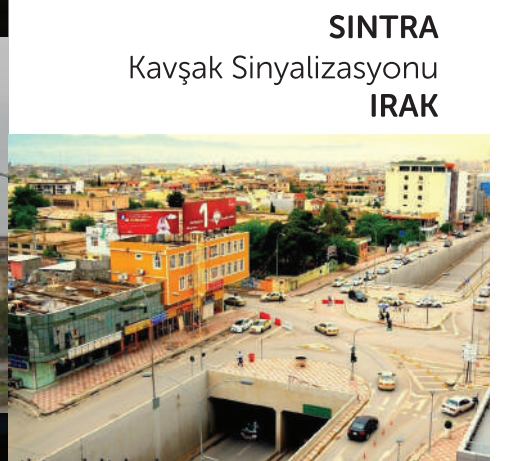

SINTRA
Kavşak Sinyalizasyonu
İRAK



PLASTRA
TPU Delinatör
DUBAİ



SOLTRA
Güneş Enerjili Üçgen Flaşör
İRAK

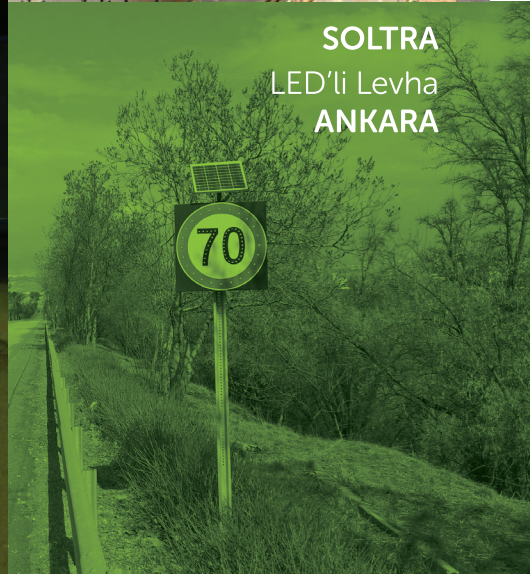

SOLTRA
LED'li Levha
ANKARA



SOLTRA
Güneş Enerjili Flaşör
ARTVİN

SİNYALİZASYON SİSTEMLERİ

Sintra markalı sinyalizasyon sistemlerimiz, trafik ve yol güvenliği standartlarına uygun olarak üretilmektedir.

Türkiye'de 81 şehirde ve Dünya'da 80'den fazla ülkede Sintra markalı ürünler kullanılmaktadır.

Power LED'li Sinyal Vericiler: IP 65 suya ve toza karşı koruma sınıfında TS EN 12368 belgeli Power LED'li modüller kullanılmaktadır. Modülleri tutan gövde ve ekipmanlar %100 UV PC malzemeden imal edilmektedir.

Kavşak Kontrol Cihazları grubundaki ürünler: TS EN 50556 belgelidir. Modüler yapıda, yeşil dalga sistemine uygun, merkezi sistem yazılımı destekli, bilgisayar üzerinden programlanabilen, mikrodenetleyici tabanlı cihazlardır.

Sesli Yaya Uyarı Cihazları: Görme engelliler için özel olarak üretilmiş, ortamın ses seviyesine göre uyarılar veren, RILSA standartlarına uygun cihazlardır.

Altyapı malzemeleri ve Sinyalizasyon Direkleri: Karayolları (TCK) ve Belediye Standartlarına uygun olarak üretilmektedir.

Metal ürünler galvaniz kaplı ve paslanmaya karşı dayanıklıdır.



SINTRA[®]
Sinyalizasyon Sistemleri

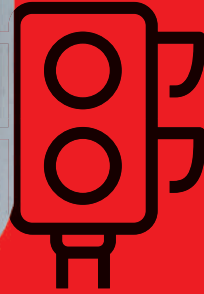

SİNTRA POWER LED'Lİ SİNYAL VERİCİLER (YERLİ)

Çap	200 mm / 300 mm
Gövde/Maske Malzeme Türü	Polikarbonat (% 100 PC)
Gövde Renk	Siyah / Gri-Siyah
LED	Power LED / Kırmızı, Sarı, Yeşil
Işık Dağıtım	Fresnel Lens
Güç Faktörü	PF>0.9, THD<%20
Yanıtıcı Sinyal Sınıfı	5
Güç Tüketimi	8 Watt / Modül
Sertifika	TS EN 12368: 2015



Ürün Çeşit ve Kodları

- SN-04-02-200** 200 mm Sintra Power LED'li Oto (Siyah/Sintra Kasa)
SN-01-02-200 200 mm Sintra Power LED'li Oto (Siyah/Standart Kasa)
- SN-04-02-300** 300 mm Sintra Power LED'li Oto (Siyah/Sintra Kasa)
SN-01-02-300 300 mm Sintra Power LED'li Oto (Siyah/Standart Kasa)
- SN-04-02-275** 200 mm Sintra Power LED'li Tekli (Siyah/Sintra Kasa)
SN-01-02-275 200 mm Sintra Power LED'li Tekli (Siyah/Standart Kasa)
- SN-04-02-350** 300 mm Sintra Power LED'li Tekli (Siyah/Sintra Kasa)
SN-01-02-350 300 mm Sintra Power LED'li Tekli (Siyah Standart Kasa)
- SN-04-02-201** 200 mm Sintra Power LED'li Oklu Oto (Siyah/Sintra Kasa)
SN-01-02-201 200 mm Sintra Power LED'li Oklu Oto (Siyah/Standart Kasa)
- SN-04-02-301** 300 mm Sintra Power LED'li Oklu Oto (Siyah/Sintra Kasa)
SN-01-02-301 300 mm Sintra Power LED'li Oklu Oto (Siyah/Standart Kasa)
- SN-04-02-250** 200 mm Sintra Power LED'li Yaya (Siyah/Sintra Kasa)
SN-01-02-250 200 mm Sintra Power LED'li Yaya (Siyah/ Standart Kasa)



200 mm SİNTRA POWER LED'Lİ TRAFİK SİNYAL MODÜLÜ

SY-01-041

Çap	200 mm
Cam	Renkli, Şeffaf
Renk	Kırmızı, Sarı, Yeşil
Işık Şiddeti	400 - 800 cd
Işık Kaynağı	Power LED
Güç Tüketimi	8W
Çalışma Gerilimi	220-240 V AC 50/60 Hz
Yanıtıcı Sinyal Sınıfı	5
Güç Faktörü	>%90
Total Harmonic Distortion (THD)	<%20
Koruma Derecesi	IP 65
Ağırlık	0,7 kg
Sertifikalar	TS EN 12368:2015
Çalışma Sıcaklığı	-40°/+60°C

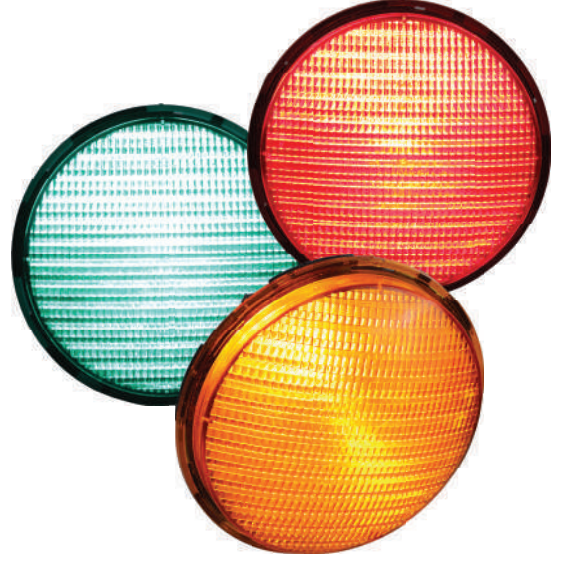

300 mm SİNTRA POWER LED'Lİ TRAFİK SİNYAL MODÜLÜ

SY-01-046

Çap	300 mm
Cam	Renkli, Şeffaf
Renk	Kırmızı, Sarı, Yeşil
Işık Şiddeti	400 - 800 cd
Işık Kaynağı	Power LED
Güç Tüketimi	8W
Çalışma Gerilimi	220-240 V AC 50/60 Hz
Yanıtıcı Sinyal Sınıfı	5
Güç Faktörü	>%90
Total Harmonic Distortion (THD)	<%20
Koruma Derecesi	IP 65
Ağırlık	1,1 kg
Sertifikalar	TS EN 12368:2015
Çalışma Sıcaklığı	-40°/+60°C

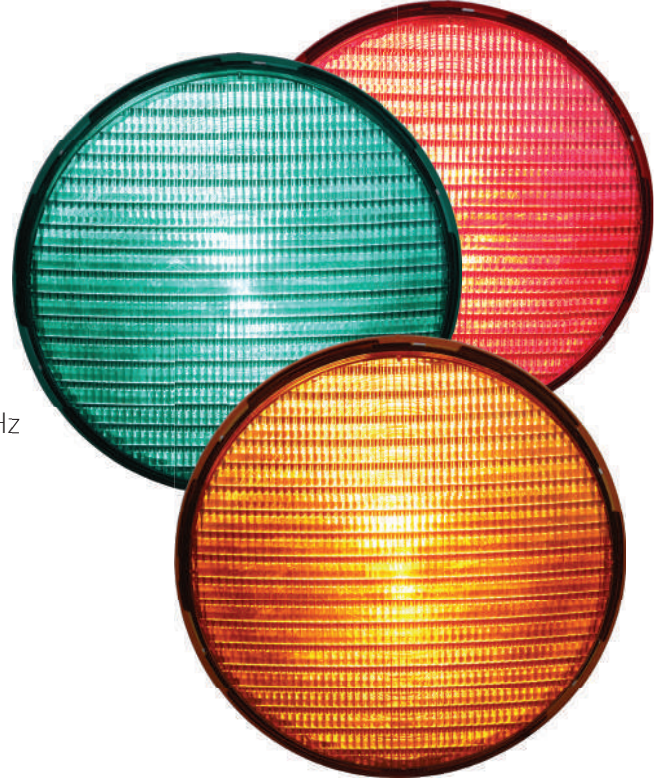

DİMLENEBİLİR POWER LED'Lİ SİNYAL VERİCİLER



Çap	300 / 200 mm
Gövde Malzeme Türü	Polikarbonat (%100 PC)
Gövde Renk	Siyah / Gri Siyah
LED	Power LED / Kırmızı, Sarı, Yeşil
Mercek Tipi	Gri
Işık Dağıtım	Fresnel Lens
Güç Faktörü	PF>0.9, THD<%20
Yanıtıcı Sinyal Sınıfı	5
Kısma Sınıfı	D1 (Dimlenebilir / Kısılabilir)
Güç Tüketimi	Max 8 Watt / Modül
Koruma Derecesi	IP 65
Sertifika	TS EN 12368: 2015

Ürün Çeşit ve Kodları

SN-04-02-200GD	200 mm Dimlenebilir Sintra Power LED'li Oto Siyah Sintra Gri Cam
SN-04-02-250GD	200 mm Dimlenebilir Sintra Power LED'li Yaya Siyah Sintra Gri Cam
SN-04-02-300GD	300 mm Dimlenebilir Sintra Power LED'li Oto Siyah Sintra Gri Cam

POWER LED'Lİ 100 mm SİNYAL VERİCİLER

Çap	100 mm
Gövde/Maske Malzeme Türü	Polikarbonat (% 100 PC)
Renk	Siyah / Gri-Siyah
LED	Power LED / Kırmızı, Sarı, Yeşil
Işık Dağılımı	Fresnel Lens
Güç Tüketimi	5 Watt / Modül

Ürün Çeşit ve Kodları

- SN-04-01-100** 100 mm Power LED'li Oto
(Siyah / Sintra Kasa)
- SN-04-01-101** 100 mm Power LED'li Üçlü Bisiklet
(Siyah / Sintra Kasa)
- SN-04-01-150** 100 mm Power LED'li Yaya
(Siyah / Sintra Kasa)
- SN-04-01-152** 100 mm Power LED'li İkili Bisiklet
(Siyah / Sintra Kasa)
- SN-04-01-122** 100 mm Power LED'li Tekli
(Siyah / Sintra Kasa)
- SN-04-01-151** 100 mm Power LED'li İkili
(Siyah / Sintra Kasa)

LED'li 100 mm SİNYAL VERİCİLER

Çap	100 mm
Gövde/Maske Malzeme Türü	Polikarbonat (% 100 PC)
Renk	Siyah / Gri-Siyah
LED	5 mm LED
Güç Tüketimi	2 Watt / Modül

Ürün Çeşit ve Kodları

- SN-04-40-100** 100 mm LED'li Oto Sinyal Verici
(Siyah / Sintra Kasa)
- SN-04-40-150** 100 mm LED'li Yaya Sinyal Verici
(Siyah / Sintra Kasa)
- SN-04-40-155** 100 mm LED'li İkili Sinyal Verici
(Siyah / Sintra Kasa)
- SN-04-40-180** 100 mm LED'li Tekli Sinyal Verici
(Siyah / Sintra Kasa)



5 mm LED'Lİ SİNYAL VERİCİLER

Çap	200 mm / 300 mm
Gövde/Maske Malzeme Türü	Polikarbonat (% 100 PC)
Renk	Siyah / Gri-Siyah
LED	5 mm Şeffaf / Kırmızı, Sarı, Yeşil
Güç Tüketimi	12 Watt - 18 Watt / Modül
Sertifika	TS EN 12368:2015

Ürün Çeşit ve Kodları

- SN-01-40-200** 200 mm 5 mm LED'li Oto Sinyal Verici (Siyah / Standart Kasa)
- SN-04-40-200** 200 mm 5 mm LED'li Oto Sinyal Verici (Siyah / Sintra Kasa)
- SN-01-40-250** 200 mm 5 mm LED'li Yaya Sinyal Verici (Siyah / Standart Kasa)
- SN-04-40-250** 200 mm 5 mm LED'li Yaya Sinyal Verici (Siyah / Sintra Kasa)
- SN-01-40-275** 200 mm 5 mm LED'li Tekli Sinyal Verici (Siyah / Standart Kasa)
- SN-04-40-275** 200 mm 5 mm LED'li Tekli Sinyal Verici (Siyah / Sintra Kasa)
- SN-01-40-300** 300 mm 5 mm LED'li Oto Sinyal Verici (Siyah / Standart Kasa)
- SN-04-40-300** 300 mm 5 mm LED'li Oto Sinyal Verici (Siyah / Sintra Kasa)
- SN-01-40-350** 300 mm 5 mm LED'li Tekli Sinyal Verici (Siyah / Standart Kasa)
- SN-04-40-350** 300 mm 5 mm LED'li Tekli Sinyal Verici (Siyah / Sintra Kasa)
- SN-01-40-290** 200 mm 5 mm LED'li Oklu Sinyal Verici (Siyah / Standart Kasa)
- SN-04-40-201** 200 mm 5 mm LED'li Oklu Sinyal Verici (Siyah / Sintra Kasa)
- SN-01-40-380** 300 mm 5 mm LED'li Oklu Sinyal Verici (Siyah / Standart Kasa)
- SN-04-40-301** 300 mm 5 mm LED'li Oklu Sinyal Verici (Siyah / Sintra Kasa)





300 mm GRAFİK GERİ SAYICILI OTO SİNYAL VERİCİ SN-01-06-301

Çap (LED Modül)	300 mm
Gövde Renk	Siyah / Standart
Gövde / MaskeMalzeme Türü	Polikarbonat (% 100 PC)
LED	5 mm LED / Kırmızı, Sarı, Yeşil (TS EN 12368)
Güç Tüketimi	15W / Modül
Çalışma Gerilimi	220 V AC 50 Hz
LED Sinyal Tipi	Dotmatrix Grafik
LED Modülü Koruması	IP 65



300 mm KIRMIZI YEŞİL GERİ SAYICILI LED'Lİ OTO SİYAH STANDART SN-01-06-300

Çap (LED Modül)	300 mm
Gövde Renk	Siyah / Standart
Gövde / MaskeMalzeme Türü	Polikarbonat (% 100 PC)
LED	5 mm LED / Kırmızı, Sarı, Yeşil (TS EN 12368)
Güç Tüketimi	15W / Modül
Çalışma Gerilimi	220 V AC 50 Hz
LED Modülü Koruması	IP 65



300 mm 5 mm LED'Lİ OTO GERİ SAYICILI SARI MODÜLLÜ SİYAH STANDART SN-01-60-300

Çap (LED Modül)	300 mm
Gövde Renk	Siyah / Standart
Gövde / MaskeMalzeme Türü	Polikarbonat (% 100 PC)
LED	5 mm LED / Kırmızı, Sarı, Yeşil (TS EN 12368)
Güç Tüketimi	15W / Modül
Çalışma Gerilimi	220 V AC 50 Hz
LED Modülü Koruması	IP 65

GERİ SAYICILI ANİMASYONLU YAYA SİNYAL VERİCİ (YEŞİL ALÜMİNYUM GÖVDE)

SN-05-40-300



Ölçü	370 x 670 x 70 mm
Ağırlık	9kg
Gövde Renk	Yeşil
Gövde Malzeme Türü	Alüminyum
LED	5mm Kırmızı, Yeşil
Güç Tüketimi	Max 30 Watt
Ürün Tipi	Grafik Gerisayıcı Animasyonlu Yaya Seti

SİNTRA
Sinyalizasyon Sistemleri

300 mm LED'Lİ PASLANMAZ KASA OTO SİNYAL VERİCİ

SN-05-40-300



Çap	300 mm
Ölçü	1120 x 370 x 450 mm
Gövde Malzeme Türü	Aynalı Paslanmaz Sac
Gövde Renk	Gümüş
LED	5 mm Şeffaf / Kırmızı , Sarı , Yeşil
Güç Tüketimi	Max 18 Watt
Ağırlık	21 kg

LED'Lİ GERİ SAYICILAR

Çap
Gövde/Maske Malzeme Türü
Renk
LED
Güç Tüketimi
Sertifika

200 mm / 300 mm
Polikarbonat (% 100 PC)
Siyah / Gri-Siyah
5 mm Şeffaf / Kırmızı, Yeşil
10 Watt - 15 Watt / Modül
TSE EN 12368:2015



Ürün Çeşit ve Kodları

- SN-01-05-200 200 mm LED'li Geri Sayıcı (Siyah / Standart Kasa)
- SN-04-05-200 200 mm LED'li Geri Sayıcı (Siyah / Sintra Kasa)
- SN-01-05-250 200 mm LED'li Animasyonlu Yaya Sinyal Verici (Siyah / Standart Kasa)
- SN-04-05-250 200 mm LED'li Animasyonlu Yaya Sinyal Verici (Siyah / Sintra Kasa)
- SN-01-05-300 300 mm LED'li Geri Sayıcı (Siyah / Standart Kasa)
- SN-04-05-300 300 mm LED'li Geri Sayıcı (Siyah / Sintra Kasa)
- SN-01-05-320 300 mm LED'li 2,5 Digit Geri Sayıcı (Siyah / Standart Kasa)
- SN-04-05-320 300 mm LED'li 2,5 Digit Geri Sayıcı (Siyah / Sintra Kasa)
- SN-01-05-325 300 mm LED'li Grafik Geri Sayıcı (Siyah / Standart Kasa)
- SN-04-05-325 300 mm LED'li Grafik Geri Sayıcı (Siyah / Sintra Kasa)
- SN-01-05-350 300 mm LED'li Animasyonlu Yaya Sinyal Verici (Siyah / Standart Kasa)
- SN-04-05-350 300 mm LED'li Animasyonlu Yaya Sinyal Verici (Siyah / Sintra Kasa)
- SN-01-40-260 200 mm LED'li Tekli Duran Yürüyen Adam Sinyal Verici (Siyah / Standart Kasa)
- SN-04-40-260 200 mm LED'li Tekli Duran Yürüyen Adam Sinyal Verici (Siyah / Sintra Kasa)
- SN-01-05-400 300 mm LED'li Akıllı Kavşak Uyumlu Geri Sayıcı (Siyah / Standart Kasa)
- SN-04-05-400 300 mm LED'li Akıllı Kavşak Uyumlu Geri Sayıcı (Siyah / Sintra Kasa)



200 mm LED'Lİ DUR / GEÇ STANDART SİYAH SN-01-45-200

Çap	200 mm
Gövde/Maske Malzeme Türü	Polikarbonat (%100 PC)
Renk	Siyah / Gri - Siyah
LED	9 mm / Kırmızı, Yeşil
Güç Tüketimi	7 w / Modül
Çalışma Gerilimi	12 V DC / 24 V DC / 220 V AC



200 mm GERİ SAYICI SETİ SN-01-05-275

Çap	200 mm
Ağırlık	6 kg
Gövde/Maske Malzeme Türü	Polikarbonat (%100 PC)
Renk	Siyah / Gri - Siyah
LED	5 mm Kırmızı, Yeşil
Güç Tüketimi	25 w



300 mm GERİ SAYICI SETİ SN-01-05-375

Çap	300 mm
Ağırlık	9 kg
Gövde/Maske Malzeme Türü	Polikarbonat (%100 PC)
Renk	Siyah / Gri - Siyah
LED	5 mm Kırmızı, Yeşil
Güç Tüketimi	30 w



200 mm SİNTRA POWER LED'Lİ İKİLİ SİNYAL VERİCİ SN-01-02-255

Çap	200 mm
Gövde Malzeme Türü	Polikarbonat (% 100 PC)
Gövde Renk	Siyah
LED	Power LED, Kırmızı / Yeşil
Güç Tüketimi	8 Watt / Modül
Sertifika	TS EN 12368: 2015



800 x 600 mm GERİ SAYICI SN-01-05-500

Ölçü	800 x 600 mm
Ağırlık	24 kg
Gövde/Malzeme	Metal
Gövde Renk	Siyah
LED	5 mm Kırmızı, Sarı, Yeşil
Güç Tüketimi	30 Watt



400 x 600 mm GERİ SAYICI SN-01-05-502

Ölçü	400 x 600 mm
Ağırlık	15 kg
Gövde/Malzeme	Metal
Gövde Renk	Siyah
LED	5 mm Kırmızı, Sarı, Yeşil
Güç Tüketimi	17 Watt



TRAMVAY SİNYAL VERİCİ SN-04-01-100TM

Ölçü	300 x 500 x 380 mm
Kasa	Metal (Elektrostatik Toz Boyalı)
LED Modül Çapı	100 mm
LED (Tipi / Rengi)	Power LED / Beyaz
Güç Tüketimi	5 Watt / Modül
Giriş Voltajı	220 V AC 50 Hz



LEDLİ İKİLİ TRAMVAY SİNYAL VERİCİ (Q 200 5 MM)

SN-01-05-501

Çap	200 mm
Gövde Malzeme Türü	%100 PC
Maske Malzeme Türü	Metal
LED	5 mm Beyaz
Güç Tüketimi	Max. 5 Watt / Modül
Çalışma Voltajı	220v AC (± %10)
Çalışma Sıcaklığı	-40°C / +60°C
Deneşler	Yalıtım direnci / Yüksek gerilim / Kaçak akım



300 mm LEDLİ GİŞE YAKLAŞIM UYARI FLAŞÖRÜ (SİYAH / STANDART KASA)

SN-01-40-351SB

Çap	300 mm
Gövde Tipi	Polikarbonat (% 100 PC)
Gövde Rengi/ Tip	Siyah / Standart
LED Type / Quantity	5mm LED, 80 adet Sarı, 220 adet Beyaz
Fonksiyon	Dış Çember (Sarı LEDli) sabit, İç çember tetiklendiğinde beyaz flaş yapacak şekilde.
Güç	230 V AC
Güç Tüketimi	15 W (Max)
Koruma Sınıfı	IP 55

ERİŞİLEBİLİR VE DEĞİŞKEN MESAJLI YAYA BUTONU (EDMYB)

SN-07-008



Ölçü	120 x 270 x 84 mm
Ağırlık	2 kg
Gövde Türü	Polikarbonat
Gövde Renk	Sarı - Siyah
Çalışma Voltajı	220 V AC
Ses Seviyesi	Otomatik / Akustik Özellik (Ortam Ses Seviyesine Göre)
Ses Şiddeti	30-90 dB
Algılama	Dokunmatik Sensör / Temassız Sensör
Ön Yüz	Işıklı (İstenilen Logo ve Figür Yapılabilir)
Bağlantı	Standart ve Başüstü Direği Uygun Kauçuk Sırtlık
Kurulum Yüksekliği	1.2 m
Sızdırmazlık	IP 65
Ürün Çeşit ve Kodları	SN 07 010 Temassız Erişilebilir Yaya Butonu



TİTREŞİMLİ ERİŞİLEBİLİR VE DEĞİŞKEN MESAJLI YAYA BUTONU (TEDMYB)

SN-07-012

Ölçü	150 x 320 x 100 mm
Ağırlık	2 kg
Gövde Türü	Polikarbonat
Gövde Renk	Sarı-Siyah
Çalışma Voltajı	220 V AC veya 12-24 V DC
Ses Seviyesi	Otomatik / Akustik Ayarlı (Ortam ses seviyesine göre)
Algılama	Mesafesi Ayarlanabilir Kapasitif Sensör
Buton Özellikleri	Beyaz Işıklı ve Titreşimli Geribildirim
Ön Yüz	Kırmızı-Yeşil Işıklı Yazı ve Figür
Yan Yüz	Mıknatıslı Hissedilebilir Kabartma Figürü
Programlama	Bilgisayar, Tablet ve Cep Telefonu
Bağlantı	Standart ve Başüstü Direğe Uygun Kauçuk Sırtlık
Sızdırmazlık	IP 65



AKUSTİK SESLİ YAYA UYARI CİHAZI

SN-07-005

Ölçü	280 x 180 x 135 mm
Ağırlık	1,9 kg
Gövde	%100 PC, Siyah
Çalışma Voltajı	220 V
Kullanım Amacı	Görme Engelliler İçin
Ses Seviyesi	Otomatik / Akustik Özellik (Ortam Ses Seviyesine Göre)
Ses Şiddeti	30 - 90 dB arası ayarlanabilir İstenilen Uyarı Mesajları veya "Beep" ses tonu

200 mm - 300 mm TOTEM SİNYAL VERİCİ

SN-09-01-200

SN-09-01-300



Çalışma Gerilimi

220V AC

Gövde Tipi

Sac Metal

Gövde Boyası

Statik Toz Boya

Gövde Rengi

Gri - Siyah

Gövde Ölçüleri

200 mm

350 x 187 x 3500 mm

300 mm

426 x 187 x 4000 mm

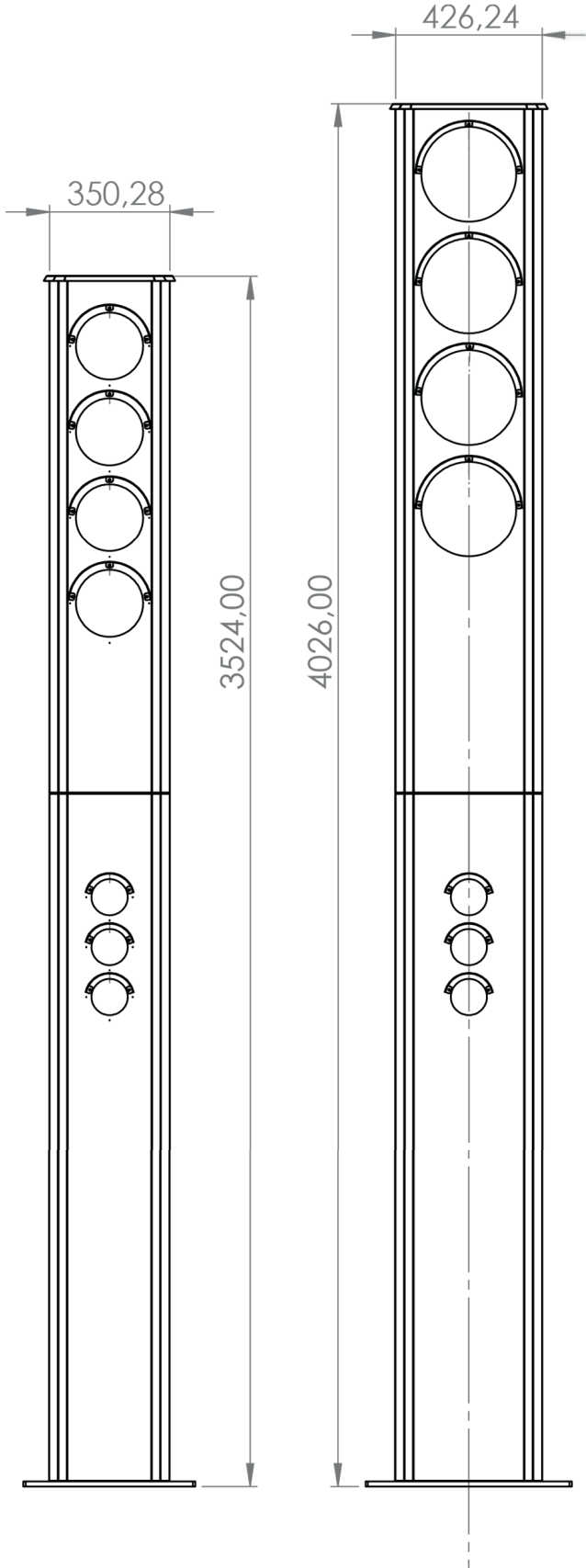

Alt tan Görünüş

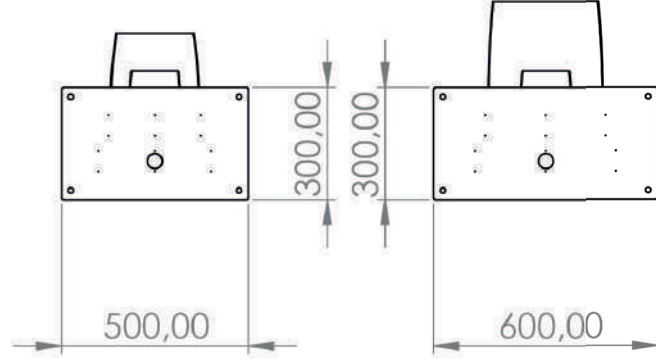



BAŞÜSTÜ SİNYALİZASYON DİREĞİ SN-05-600

Koruma	Galvanizli
Boru Tipi	139 x 5 mm, 114 x 4 mm, 89 x 4 mm Silindirik Demir Boru
Standart	TS 301/2, TCK Standartları
Boy	6 m



STANDART SİNYALİZASYON DİREĞİ SN-05-001

Koruma	Galvanizli
Boru Tipi	114 x 4 mm Silindirik Demir Boru
Standart	TS 301/2, TCK Standartları
Boy	4 m



TAG DİREK SN-05-200

Koruma	Galvanizli
Boru Tipi	159 x 5 mm / 168 mm x 5 mm Silindirik Demir Boru
Yükseklik	6 m
Aralık	Yol Durumuna Göre 10 - 15 m



KOMPOZİT RÖGAR (KOMPOZİT EK ODASI)

SN-10-023

Malzeme Türü	CTP Hamuru
Ölçü	485 x 485 x 400 mm
Gövde Et Kalınlığı	10 mm
Eğme Mukavemeti (Mpa)	Min. 150
Barcol Sertliği (Kj/m²)	Min. 35
Su Absorpsiyonu (%)	Max. 70 mg
Yoğunluk (g/cm³)	Min. 1,5
Yanmazlık Sınıfı	Bff S 1



CİHAZ ALTLIĞI

SN-10-001

Ölçü	900 x 790 mm
Ağırlık	17 kg
Boya	Elektrostatik Toz Boya
Kullanım	Kavşak kontrol cihazlarının sahaya montajında gereklidir



BORU CİHAZ ALTLIĞI

SN-01-005

Ölçü	1500 mm
Ağırlık	24 kg
Kaplama	Sıcak Daldırma Galvaniz
Kullanım	Kavşak kontrol cihazlarının sahaya montajında gereklidir



TOPRAKLAMA ÇUBUĞU

SN-10-010

Malzeme Türü	Bakır
Ölçü	1 m
Ağırlık	1,5 kg



FOCUS LOOP TRAFİK KAMERASI SN-15-029

Dil Desteęi
İletişim Türü
Lisans Sistemi
Platform
Yazılım Dili
Boy
Genişlik
Yükseklik

Tr, Eng
UDP, USB Serial Communication
Ticari İşletim
Linux
Gömülü Versiyon: V1.5.0
Python
235mm
110mm
75mm



YAYA BUTONU SN-07-001

Uyumlu Direk
Uyumlu Cihaz
Kullanım Amacı

Standart / Başüstü Direk
Yaya Buton Çıkışı Olan Her Cihaz
Yaya Geçitlerinde Yaya Öncelięi



YEŞİL DALGA UYDU MODÜLÜ (GPS) SN-15-010

Senkronizasyon
Uyumlu Cihaz
Kullanım Amacı

GPS
Maestro, Master
Yeşil Dalga Sistemi



FLAŞÖR CİHAZI SN-10-015

Çalışma Gerilimi
Ürün Tipi
Kullanım Amacı

220 V
Modül İçi / Direk Üstü
Flaş Pozisyonu Alma

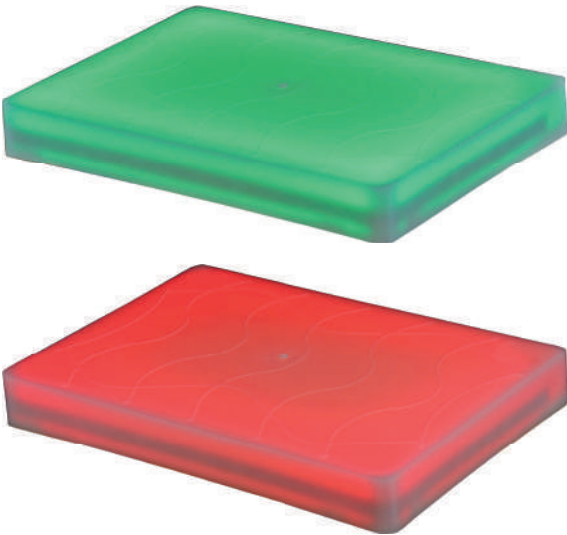

LED'Lİ YAYA KALDIRIM TAŞI SN-15-050

Ölçü
Ağırlık
Gövde Malzemesi
LED
Çalışma Gerilimi
Koruma
Montaj

300 x 200 x 35 mm
2.4 kg
Polikarbonat
Kırmızı, Yeşil Şerit LED
24 V DC
Döküm Reçine ile
Kaldırım üzerinde delikler
açılarak yuvaya yerleştirme ve
yapıştırıcı ile yapıştırma



MİNİ SİNTRA KAVŞAK KONTROL CİHAZI

SN-06-03-100M

Ölçü	1080 x 635 x 400 mm
Çalışma Voltajı	220 V AC
Kasa Tipi	Elektrostatik toz boyalı galvanizli pano
Programlama	USB / PC arayüz / LCD ekran Yeni ve tecrübeli kullanıcılar için 2 ayrı programlama
Sinyal Grubu	4 / 8 / 12 / 16 / 20 / 24 / 28 / 32 grup seçenekleri ile



DİREK TİPİ SİNTRA KAVŞAK KONTROL CİHAZI

SN-06-03-500

Ölçü	600 x 400 x 300 mm
Ağırlık	20 kg
Çalışma Voltajı	220 V AC
Koruma Sınıfı	IP 65
Montaj	2 Adet Direk Kelepçesi ile
Kasa Tipi	Elektrostatik toz boyalı galvanizli pano
Programlama	USB / PC arayüz / LCD ekran
Sinyal Grubu	4 / 8 / 12 / 16 grup seçenekleri ile



PROGRAMLANABİLİR SİNYAL KONTROL ÜNİTESİ

SN-15-042

Ölçü	200 x 300 x 130 mm
Ağırlık	1,50 kg
Çalışma Gerilimi	220 V AC
Montaj	2 Adet Direk Kepçesi ile
Teknik Özellikler	Bir oto ve bir yaya lambası bağlanabilir



GARAJ KİTİ KONTROL ÜNİTESİ

SN-15-043

Ölçü	200 x 300 x 130 mm
Ağırlık	2 kg
Çalışma Voltajı	220 V AC
Montaj	2 Adet Direk Kelepçesi ile İki oto ve iki yaya lambası bağlanabilir.
Açıklama	Garaj giriş çıkışlarında araçların çakışmalarını engellemek ve geçiş önceliği belirlemek için kullanılan, programlanılabilir bir cihazdır.

MAESTRO KAVŞAK KONTROL CİHAZI

- Türk Standartları Enstitüsü (TSE) onayı (TS EN 50556)
- Mikrokontrolör tabanlı modüler yapı
- Bluetooth veya USB arabağlaşmaları ile kolay programlama
- Maksimum 32 sinyal grubu, 32 loop dedektör ve 32 izole Giriş
- Hassas lamba akım ve gerilim kontrolleri ile güvenli sinyalizasyon
- 4,8,12,16,20,24,28 ve 32 grup olanakları
- Ethernet, GPRS ve SMS uzak bağlantı seçenekleri
- Yeni ve tecrübeli kuîtanıcılar için 2 ayrı programlama arayüzü
- Bütün Girişlerin sayım ve doluluk oranı ölçümü için uygunluğu
- Dış bağlantılar için 2 adet USB portu (Bilgisayar, GSM, GPS vb.)
- 16 adet farklı faz tanımlanabilme ve tanımlanan fazlara 16 adet sinyal planı oluşturabilme
- 48 adet adım tanımlanabilme ve tanımlanan adımları kullanarak 16 adet sinyal sekansı oluşturabilme
- Trafik Adaptif çalışma modu için mantıksal fonksiyon blokları
- Açılış ve kapanış sekansları
- Güvensiz veya hatalı sinyalizasyona yol açmamak için trafik sinyal çıkışlarını kullanmadan sinyal planlarının simule edilmesi
- Normal ve hata durum flaş modları, flaş renkleri ve frekanstarı



Ürün Çeşit ve Kodları

- SN-06-01-100** 4 GR Maestro Kavşak Kontrol Cihazı
- SN-06-01-101** 8 GR Maestro Kavşak Kontrol Cihazı
- SN-06-01-102** 12 GR Maestro Kavşak Kontrol Cihazı
- SN-06-01-103** 16 GR Maestro Kavşak Kontrol Cihazı
- SN-06-01-104** 20 GR Maestro Kavşak Kontrol Cihazı
- SN-06-01-105** 24 GR Maestro Kavşak Kontrol Cihazı
- SN-06-01-106** 32 GR Maestro Kavşak Kontrol Cihazı

Ürün Çeşit ve Kodları

- SN-06-01-150** SSM Modül
- SN-06-01-151** CPU Modül
- SN-06-01-152** MMI Modül
- SN-06-01-153** PSM Modül
- SN-06-01-154** BP Modül
- SN-06-01-155** I/O Modül





SİNYALİZE KAVŞAKLAR İÇİN KESİNTİSİZ GÜÇ KAYNAĞI

SN-15-082

Ölçü	615 x 800 x 1100 mm
Çalışma Voltajı	24v
Çıkış Voltajı	220v
Kasa Tipi	Elektrostatik toz boyalı galvaniz pano
Devreye Girme Süresi	<20 ms
Sızdırmazlık Sınıfı	IP65
Evirici Güç	1000 Watt
Aktif Çalışma Süresi	8-10 saat

GÜNEŞ ENERJİLİ SOLAR SİSTEMLER

Soltra markalı güneş enerjisi ile çalışan ürünlerimiz, trafik ve yol güvenliği standartlarına uygun olarak üretilmektedir.

Türkiye'de 81 şehirde ve Dünya'da 80'den fazla ülkede Soltra markalı ürünler kullanılmaktadır.

Güneş Enerjili LED'li Yol Butonu grubundaki ürünlerde, alüminyum gövde, EN 12368 ve EN 12966 normlarına uygun trafik ürünleri için özel üretilen LED'ler, yüksek şarj kapasitesine sahip NiMh pil ve güneş paneli kullanılmakta olup, Solar LED'li yol butonları IP 67 suya ve toza karşı koruma sınıfında üretilmektedir.

Güneş enerjili LED'li Flaşör grubundaki ürünlerde, EN 12368 ve EN 12966 normlarına uygun trafik ürünleri için özel üretilen LED'ler, IEC 61215 sertifikalı güneş paneli, TSE belgeli akü ve %100 PC gövde kullanılmakta olup, Solar LED'li flaşörler IP 55 suya ve toza karşı koruma sınıfında üretilmektedir.

Güneş enerjili LED'li Levha grubundaki ürünlerde, yüksek performans veya prizmatik reflektif malzeme, EN 12368 ve EN 12966 normlarına uygun trafik ürünleri için özel üretilen LED'ler, IEC 61215 sertifikalı güneş paneli ve TSE belgeli akü kullanılmakta olup, Solar LED'li levhalar IP 65 suya ve toza karşı koruma sınıfında üretilmektedir.

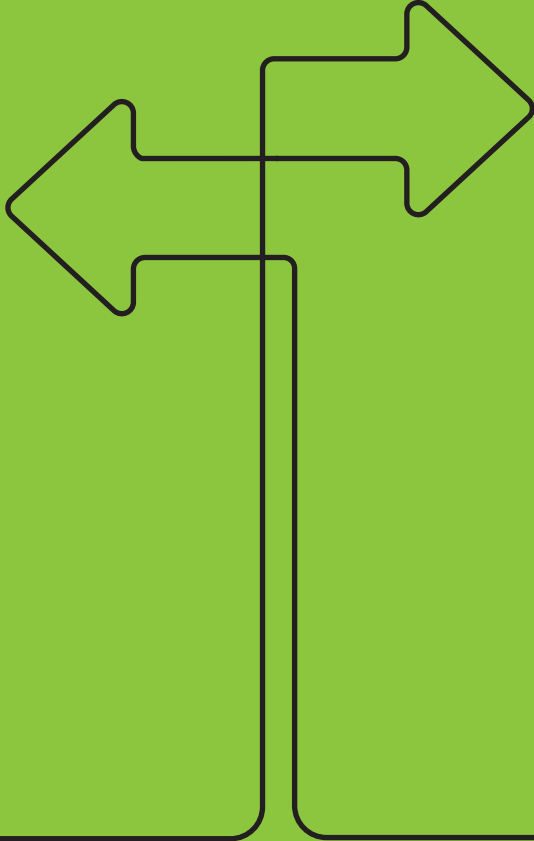

SOLTRA®

Güneş Enerjili Solar Sistemler

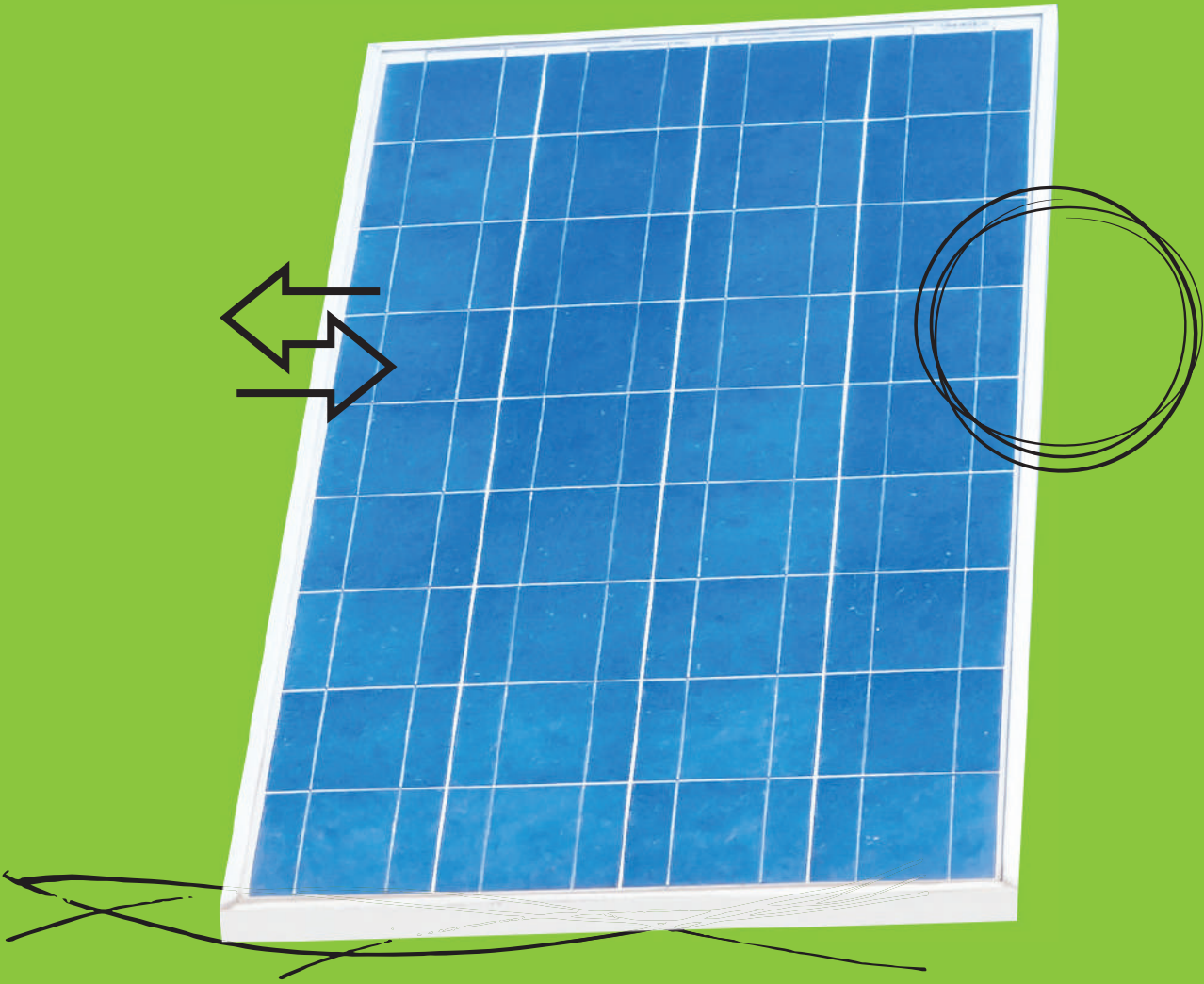



GÜNEŞ ENERJİLİ BUTON (KIRMIZI) SL-01-100E

Ölçü	125 x 145 x 28 mm
Malzeme Türü	Al Gövde ve TPE Koruma Altlığı
Ağırlık	0.45 kg
Solar Panel	0.4 W 3 V Solar Panel
Pil	1.2 V 600 mAh
Diğer Özellikleri	5 mm 3 x 3 LED İki Yönde Uyarı
Montaj	2x7,5 x 80mm Buldex Vida ve 12 mm Plastik Dübel



GÜNEŞ ENERJİLİ POWER LED'Lİ ÜÇGEN FLAŞÖR SL-01-200

Ölçü	280 x 250 x 135 mm
Malzeme Türü	PC-ABS
Renk Opsiyonları	Sarı, Kırmızı
Ağırlık	0.90 kg
LED	2 x 1 W Power LED, kırmızı veya sarı
Teknik Özellikler	Çift taraflı mercek yapısı 2 x 1.2 V 2000 mAh NiMh şarj edilebilir pil 1 x 3 V 250 mA güneş paneli 2 x 1 W EN 12368 trafik standartlarına uygun power LED

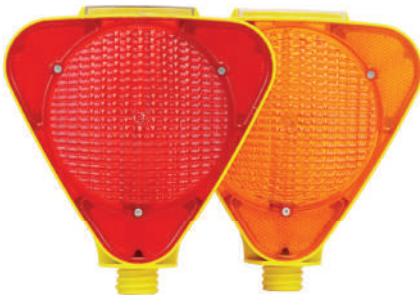

GÜNEŞ ENERJİLİ ÜÇGEN FLAŞÖR (EKO) SL-01-210

Ölçü	235 x 210 x 95 mm
Ağırlık	0.80 kg
LED	2 x 1 W Power Led, Kırmızı-Sarı
Özellikleri	Çift taraflı mercek yapısı 1.2 V 1200 mAh NiMh şarjlı pil
Malzeme türü	Polikarbon / ABS



GÜNEŞ ENERJİLİ NORMAL PERFORMANS LED'Lİ LEVHALAR

Güneş Paneli	10 W Polikristal
Akü	12 V 7Ah Kuru Tip
Kasa Tipi	Galvaniz
Reflektif Malzeme	Normal Performans
LED	9 mm Bağ-LED
IP Sınıfı	IP 65



GÜNEŞ ENERJİLİ YÜKSEK PERFORMANS LED'Lİ LEVHALAR

Güneş Paneli	10 W Polikristal (Opsiyonel 20W)
Akü	12 V 7Ah Kuru Tip
Kasa Tipi	Siyah Elektrostatik Toz Boya
Reflektif Malzeme	Yüksek Performans
LED	9 mm
IP Sınıfı	IP 65



GÜNEŞ ENERJİLİ NORMAL PERFORMANS LED'Lİ YOL BAKIM LEVHALARI

Güneş Paneli	10 W Polikristal
Akü	12 V 7Ah Kuru Tip
Kasa Tipi	Galvaniz
Reflektif Malzeme	Normal Performans
LED	9 mm Bağ-LED
IP Sınıfı	IP 65



200 mm LED'Lİ GÜNEŞ ENERJİLİ FLAŞÖR SL-03-01-200

Çap	200 mm
Renk	Siyah / Gri-Siyah
Ağırlık	Standart Kasa: 5,00 kg
Güneş Paneli	5 W Polikristal
Akü	6 V, 4 Ah kuru tip
LED	10 mm, Sarı, Kırmızı



300 mm LED`Lİ GÜNEŞ ENERJİLİ FLAŞÖR SL-03-01-300

Çap	300 mm
Renk	Siyah / Gri-Siyah
Ağırlık	Standart Kasa: 9 kg
Güneş Paneli	10 W/20 W Polikristal
Akü	12 V, 7 Ah/18 Ah Kuru tip
LED	10 mm, Sarı, Kırmızı



300 mm LED'Lİ GÜNEŞ ENERJİLİ GPS SENKRON FLAŞÖR SL-03-01-400

Çap	300 mm
Gövde Renk Opsiyonu	Siyah / Gri-Siyah
Güneş Paneli	20 W Polikristal
Akü	12 V, 22 Ah jel akü (Deep Cycle)
LED	10 mm/5 mm, Sarı, Kırmızı
Senkronizasyon Çalışma Modu	GPS modül ve dahili anten 8 farklı senaryoda çalışabilme, Akıllı Mod, Gece Modu Ayarlanabilir (Dimming)
LED Parlaklığı	Max 4 W
Güç Tüketimi	MPPT
Şarj Türü	



200 mm POWER LED'LI GÜNEŞ ENERJİLİ FLAŞÖR

SL-04-01-200

Çap	200 mm
Renk Opsiyonu	Siyah / Gri-Siyah
LED	Power LED / Sarı, Kırmızı
Işık Dağılımı	Fresnel Lens
Muhafaza	Hermetik kap
Ağırlık	Standart Kasa 5 kg
Güneş Paneli	5 W polikristal
Batarya	6 V 4 Ah kuru tip akü



300 mm POWER LED'LI GÜNEŞ ENERJİLİ FLAŞÖR

SL-04-01-300

Çap	300 mm
Renk Opsiyonu	Siyah / Gri-Siyah
LED	Power LED / Sarı, Kırmızı
Ağırlık	Standart Kasa: 9,20 kg
Işık Dağılımı	Fresnel Lens
Muhafaza	Hermetik kap
Güneş Paneli	10 W/20W Polikristal
Batarya	12V, 7Ah / kuru tip akü



300 mm İKİLİ GÜNEŞ ENERJİLİ FLAŞÖR

SL-05-01-300

Çap	300 mm
Renk Opsiyonu	Siyah / Gri-Siyah
LED	10 mm LED veya Power LED / Sarı, Kırmızı
Ağırlık	Standart Kasa: 14,50 kg
Modül	2 adet flaşör
Güneş Paneli	20 W Polikristal
Batarya	2 tane 12 V 7 Ah kuru tip akü

EKO TAŞINABİLİR SİNYAL VERİCİ (200 mm OTO)

SN-02-01-11-200

Akü	12 V - 22 Ah Jel Akü
Güç Tüketimi	18 Watt
Kasa Tipi	Elektrostatik Toz Boyalı Metal Kasa
Kasa Ölçü	400 x 500 x 350 mm
Ürün Yüksekliği	2 m
Sinyal Verici Türü	200 mm Power Led'li Oto (TS EN 12368 Sertifikalı)
Sinyal Verici Kasa Türü	Polikarbonat (%100 PC)
Ağırlık	50 kg



GÜNEŞ ENERJİLİ TAŞINABİLİR SİNYAL VERİCİ

SN-02-01-10-200



Güneş Paneli	2x20 Watt Monocrystal (2 eksen hareket edebilir)
Akü	12 V 100 Ah Jel Akü
Haberleşme Frekansı	RF Transceiver 868 MHz
Haberleşme Mesafesi	2 Km (Açık alanda)
Güç Tüketimi	18 Watt
Kasa Tipi	Sac Metal (Katlanabilir)
Kasa Ölçü	400 x 500 x 3000 mm
Direk Boyu	2,70 mt. (Açık haliyle)
Sinyal Verici Türü	200 mm Power Led'li Oto Sinyal Verici
Kasa Türü	Polikarbonat (%100 PC)
Sabitlenme	4 adet ayak ve 16 adet vida dübel ile
Donanım İçeriği	Oto Sinyal Verici, Güneş Paneli Grubu, Akü Grubu, Regülatör, Taşınabilir Direk ve Gövde Seti
Opsiyonel Donanımlar	Yaya Sinyal Verici, Yaya Butonu
Çalışma Şekli	4 adet cihaz senkronize çalışabilir.



AKILLI YAYA GEÇİŐ SİSTEMİ

SL-07-01-001

Güneő Paneli	10 W Polikristal
Akü	12 V, 7 Ah
LED	9 mm / Sarı, Kırmızı
Levha Reflektif Tipi	Yüksek Performans (Tip-4)
Tetikleme	Butonlu
Direk Boyu	3 mt
Direk Tipi	Metal, flanőlı
Sabitlenme	Ankraj ve Dekoratif
Açıklama	Taban İle Ön uyarı sistemi başlatıldığında, sürücülere doğru LED'li ikaz ışığı yanıp sönerek sürücülerini uyarır ve yayaların güvenli bir şekilde karşıya geçmelerine yardımcı olur.

GÜNEŞ ENERJİLİ MOBİL RADARLI HIZ UYARI SİSTEMİ 80 x 85 cm

LD-02-03-260

Güneş Paneli	4 x 20 Watt (2 eksen hareket edebilir)
Akü	12 V 65 Ah Akü
Radar Kasa Tipi	Alüminyum
Kasa Ölçü	800 x 850 x 55 mm
LED	5 mm / Kırmızı, Yeşil, Beyaz
Radar Tipi	Doppler Radar
Hız Ölçüm Mesafesi(max)	200 m
IP Sınıfı	IP 65
Parlaklık Seviyesi	Ortama Göre Otomatik
Direk Boyu	3m (Açık haliyle)
Direk Tip	Sac Metal (Katlanabilir)
Sabitlenme	5 adet ayak ve 20 adet vida dübel ile



EKONOMİK GÜNEŞ ENERJİLİ LED AYDINLATMA

LXSL-SK1-10W 10 W



Güç	10 W
Işık Çıktısı	1200 lm
Akü	18 Ah
Güneş Paneli	20 W
Çalışma Gerilimi	12 V
Şarj Kontrolü	4A PWM Akıllı Şarj Kontrol Cihazı
Direk Uzunluğu	3 metre
Direk Çapı	60 mm
Çalışma Sıcaklığı	-30°/+50°C

GÜNEŞ ENERJİLİ FLAŞÖR UZAKTAN YÖNETİM VE TAKİP SİSTEMİ



RF Haberleşme Frekansı	868MHz
RF İletim Gücü	+27dBm
RF Alıcı Hassasiyeti	-148dBm
İletişim	Çift Yönlü (Alıcı-Verici)
GPS Alıcı Tipleri	GPS / QZSS, GLONASS, Galileo, BeiDou
GPS Alıcı Hassasiyeti	-167 dBm
GPS LNA	Dahili
GSM Bantları	GSM 850 / 900 / 1800 / 1900 MHz
GSM Alıcı Hassasiyeti	-109dBm
Çalışma Sıcaklığı	-20/+85°C

- Elektrikli veya güneş enerjili çalışma
- Enerji izleme (batarya, solar panel veya güç kaynağı gerilimleri)
- Harita üzerinde konum takibi
- Arıza takibi ve planlaması
- GSM veya Ethernet ile sunucu erişimi
- Harici sensörler ile uyumlu çalışma (sis, meteorolojik, sıcaklık)
- LoRa tabanlı iletişim
- GPS tabanlı senkronizasyon
- Değişken çalışma modları
- Ayarlanabilir LED parlaklığı
- Düşük güç tüketimi

Ürün Çeşit ve Kodları

SL-03-01-400	RF/GPS tabanlı Q300 mm Güneş Enerjili Flaşör
SL-22-001	Uzaktan Erişim Cihazı
SL-22-002	Web Tabanlı Merkezi Yönetim Yazılımı

LED TRAFİK İŞARETLERİ

Ledtra markalı güneş enerjisi ile çalışan ürünlerimiz, trafik ve yol güvenliği standartlarına uygun olarak üretilmektedir.

Türkiye'de 81 şehirde ve Dünya'da 80'den fazla ülkede Ledtra markalı ürünler kullanılmaktadır.

LED'li Trafik İşaretleri (Sabit ve Değişken Trafik İşaretleri) grubundaki ürünlerde, IP 65 suya ve toza karşı koruma sınıfında sac veya alüminyum gövde, EN 12368 ve EN 12966 normlarına uygun trafik ürünleri için özel üretilen LED'ler kullanılmaktadır.

LED'li Değişken Mesaj İşaretleri (Değişken Mesaj Sistemleri) grubundaki ürünlerde, IP 65 suya ve toza karşı koruma sınıfında sac veya alüminyum gövde, EN 12368 ve EN 12966 normlarına uygun trafik ürünleri için özel üretilen LED'ler kullanılmaktadır.

Bu gruptaki ürünler yakından (PC veya Notebook ile) veya uzaktan (merkezi sistem, fiber hat, GPRS vb.) kontrol seçeneklerine sahiptir.

LED'li Hız Uyarı Sistemleri (Doppler Radar Göstergesi) grubundaki ürünlerde, IP 65 suya ve toza karşı koruma sınıfında sac veya alüminyum gövde, EN 12368 ve EN 12966 normlarına uygun trafik ürünleri için özel üretilen LED'ler kullanılmaktadır.

Karayolları ve Belediyelere ilişkin değişik boyut ve özellikte ürünler mevcuttur.



LEDTRA®

LED Trafik İşaretleri

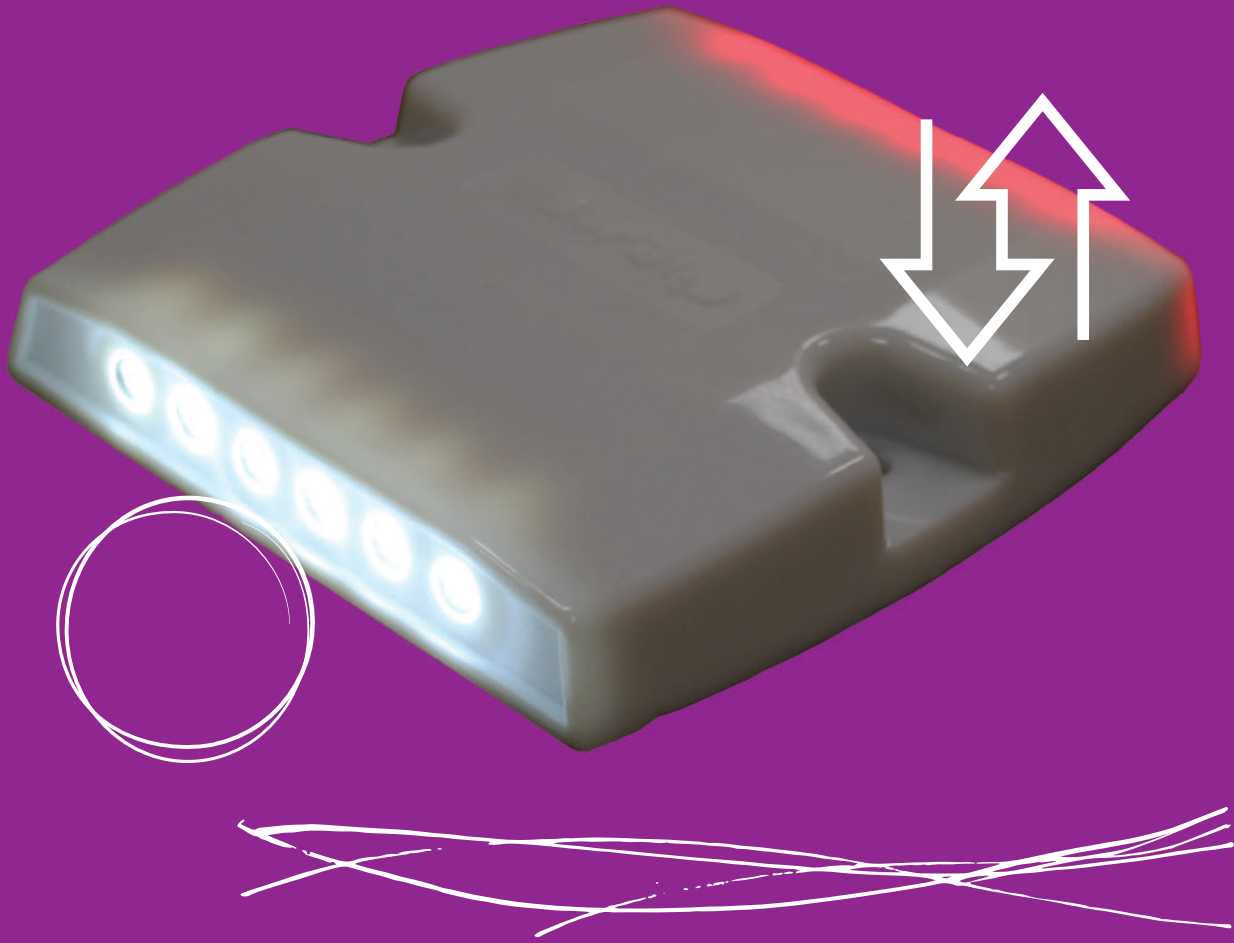

80 x 85 cm ŞEHİR İÇİ RADARLI HIZ UYARI SİSTEMİ LD-02-03-200

Ölçüler	800 x 850 x 55 mm Kasa
Ağırlık	14 kg.
LED	5 mm/ Kırmızı, Yeşil, Beyaz
Parlaklık Seviyesi	Ortama göre otomatik
Hız Ölçüm Mesafesi (max)	200 m
Radar Tipi	Doppler Radar
Teknik özellikler	EN 12368 standardına uygun kırmızı ve yeşil LED'ler ile hız gösterimi trafik standartlarına ve uygulamalarına uygun Doppler Radar IP 65 sınıfta alüminyum kasa
Enerji	220 V AC / Güneş enerjili (Opsiyonel)



140 x 55 cm ELEKTRİKLİ ŞEHİR İÇİ RADARLI HIZ UYARI SİSTEMİ LD-02-03-360

Ölçü	1400 x 550 x 55 mm
Ağırlık	25 kg.
LED	5 mm / Kırmızı, Yeşil
Parlaklık Seviyesi	Ortama Göre Otomatik
Hız Ölçüm Mesafesi(max)	200 m
Radar Tipi	Doppler Radar
Teknik özellikler	EN 12368 standardına uygun Kırmızı ve Yeşil LED'ler ile Grafik ekranda Hız gösterimi ve Görsel uyarı Alüminyum
Enerji	220 V AC / Güneş Enerjili (Opsiyonel)



160 x 160 cm RADARLI HIZ UYARI SİSTEMİ

LD-02-02-150

Ölçü	1600 x 1600 x 170 mm (Kasa)
Ağırlık	90 kg
LED	5 mm/ Sarı
Enerji	220 V AC / Güneş enerjili (opsiyonel)
Hız Ölçüm Mesafesi (max)	200 m
Radar Tipi	Doppler Radar
Parlaklık Seviyesi	Ortama göre otomatik



240 x 200 cm RADARLI HIZ UYARI SİSTEMİ

LD-02-01-100

Ölçü	2400 x 2000 x 200 mm (Kasa)
Ağırlık	160 kg
LED	5 mm, Sarı
Enerji	220 V AC / Güneş Enerjili (Opsiyonel)
Hız Ölçüm Mesafesi (max)	200 m
Parlaklık Seviyesi	Ortama Göre Otomatik

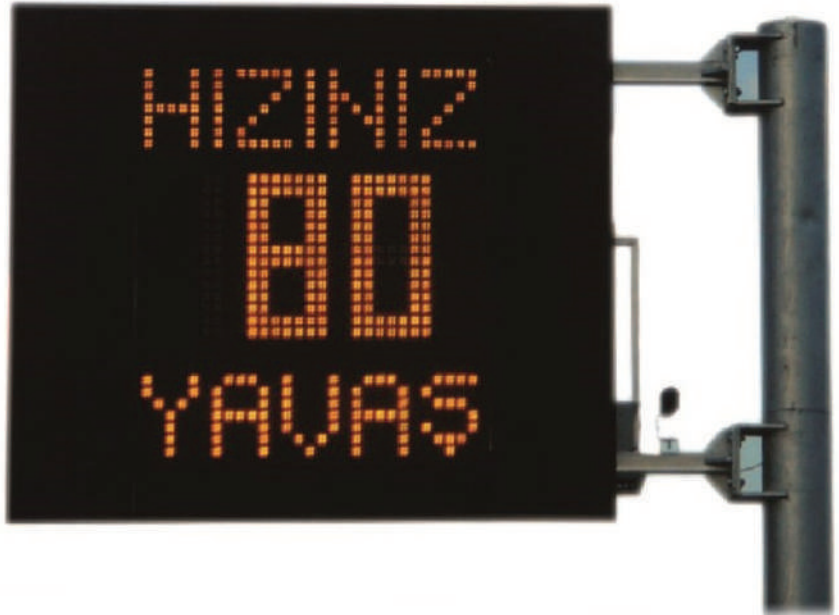

PLAKA TANIMALI HIZ İHLAL TESPİT SİSTEMİ

LD-02-05-100



Ölçüler	1390 x 1010 x 55 mm
Ağırlık	30 kg
LED	5 mm / Kırmızı, Yeşil, Beyaz
Parlaklık Seviyesi	Dinamik Kontrast
Kamera	8 MP Progressive Scan CMOS
Hız Tespit Birimi	Microwave Radar
İhlal Aktarımı	USB, Wifi
Arayüz	Excel
Hız Tespit Aralığı	10-250 km/h
Enerji	220V AC
Direk	2 adet (Kamera ve Ekran İçin)
Yazılım	Plaka Tanıma Sistemi Yazılımı

MOBİL HIZ UYARI SİSTEMİ

LD-02-05-001



Ölçüler	540 x 470 x 100 mm
Tripod Boyu	2-3 m
Ağırlık	7,75 kg / Tripod; 4,50 kg
Kasa Tipi	Alüminyum
Kasa Rengi	Siyah
LED	5 mm / Kırmızı, Yeşil
Güç Tüketimi	20 watt
Hız Ölçüm Mesafesi (max)	200 m
Radar Tipi	Doppler Radar
Parlaklık Seviyesi	Ortama Göre Otomatik
Batarya	12 V Lion (Şarj Edilebilir)



60 x 60 cm ELEKTRİKLİ LED'Lİ AZAMİ HIZ

LD-01-02-100

Ölçü	600 x 600 x 80 mm (kasa)
Ağırlık	22,50 kg
LED	5 mm, kırmızı, beyaz
Enerji	220 V AC
IP Sınıfı	IP 65
Parlaklık Seviyesi	Ortama göre otomatik



60 x 60 cm GABARİ YÜKSEKLİK LEVHASI

LD-01-02-150

Ölçü	600 x 600 x 80 mm (kasa)
Ağırlık	22,50 kg
LED	5 mm, kırmızı, beyaz
Enerji	220 V AC
Opsiyonel	RF Kumanda
Parlaklık Seviyesi	Ortama göre otomatik
IP Sınıfı	IP 65



60 x 60 cm LED'Lİ ELEKTRİKLİ DİKKAT-YAVAŞ LEVHASI

LD-01-02-200

Ölçü	600 x 600 x 80 mm (kasa)
Ağırlık	22,50 kg
LED	5 mm, kırmızı, beyaz
Enerji	220 V AC
IP Sınıfı	IP 65

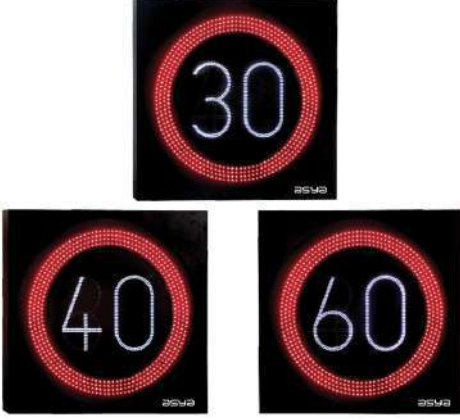

AZAMİ HIZ SINIRLAMASI LEVHASI 100 cm

LD-01-01-100

Ölçü	1000 x 1000 x 110 mm (kasa)
Ağırlık	46,50 kg
LED	5 mm, kırmızı, beyaz
Enerji	220 V AC
Opsiyonel	RF Kumanda
Parlaklık Seviyesi	Ortama göre otomatik
IP Sınıfı	IP 65
Hız Seçenekleri	30-40-60 veya 30-50-70

GABARİ YÜKSEKLİK LEVHASI 100 cm

LD-01-01-150



Ölçü	1.000 x 1.000 x 110 mm (kasa)
Ağırlık	46.50 kg
LED	5 mm, kırmızı, beyaz
Enerji	220 V AC
Opsiyonel	RF Kumanda
Parlaklık Seviyesi	Ortama göre otomatik
IP Sınıfı	IP 65



DİKKAT YAVAŞ LEVHASI

LD-01-01-200

Ölçü	1000 x 1000 x 110 mm (kasa)
Ağırlık	46,50 kg
LED	5 mm, kırmızı, beyaz
Enerji	220 V AC
Parlaklık Seviyesi	Ortama göre otomatik
IP Sınıfı	IP 65



MECBURİ YÖN LEVHASI KAMYON ARKASI LD-01-03-300

Ölçü	690 x 690 x 40 mm (kasa)
Ağırlık	22 kg
LED	5 mm, Sarı
Enerji	12-24 V
Seçenekler	Sağa ok flaşör, sola ok flaşör
Montaj	Kamyon arkası aparatları ile
IP Sınıfı	IP 65

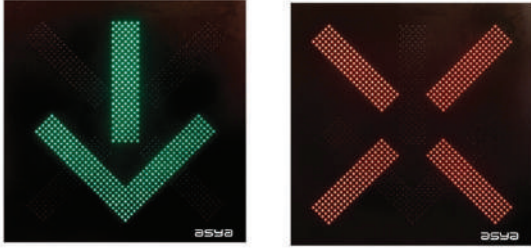

ŞERİT KONTROL SİSTEMİ LD-01-01-250

Ölçü	1000 x 1000 x 110 mm (kasa)
Ağırlık	46,50 kg
LED	5 mm, kırmızı, yeşil
Enerji	220 V AC
Opsiyonel	RF Kumanda
Parlaklık Seviyesi	Ortama göre otomatik
IP Sınıfı	IP 65



OKUL- YAYA GEÇİDİ LEVHASI B-14b - LD-01-04-100 B-14a - LD-01-04-150

Ölçü	650 x 650 x 80 mm (kasa)
Ağırlık	27,80 kg
LED	5 mm, kırmızı, sarı, beyaz
Enerji	220 V AC
IP Sınıfı	IP 65



ELEKTRİKLİ LED'li YOL BUTONU (TÜNEL BUTONU) LD-04-01-110

Gövde Malzemesi	PC veya ASA Plastik
Boyutlar	100 x 105 x 18 mm
LED Tipi / Adedi	5 mm / 2 x 6 adet
LED Renkleri	Kırmızı/Beyaz/Mavi/Amber/Yeşil
LED Şiddeti	Min 5.000 mcd
Koruma Derecesi	IP 68
Çalışma Gerilimi	DC 24 V



ELEKTRİKLİ LED'li YOL BUTONU KONTROL ÜNİTESİ LD-04-01-203

Boyutlar	150 x 350 x 500 mm
Koruma Derecesi	IP 66
Çalışma Modları	Sürekli - Flaş - İleri / Geri Akar
Maksimum Buton Sayısı	50-100 (Projeye Bağımlı)
Giriş Voltajı	220 V AC
Çıkış Voltajı	24 V DC
Çıkış Terminal Sayısı	4
Kontrol	Pano içi LCD Ekran veya SCADA ile





TÜNEL İÇİ YANGIN SÖNDÜRÜCÜ ve S.O.S İKİLİ ARMATÜR LD-05-02-100

Kasa Tipi / Rengi	DKP Sac Kasa/ Elektrostatik Siyah Toz Boyalı
Ölçüler	710 x 300 x 125 mm
Ağırlık	8.50 kg
LED Özelliği	Yüksek ışımaya özelliğine sahip Beyaz Power LED
Reflektif Tipi	Yüksek Performans (Tip 4)
Yüzey Tipi	3 mm Plexiglass
Çalışma Gerilimi	220 V AC / 50 Hz.
Güç Kaynağı	12 V SMPS
Kapak Kilidi	Mandallı Yapı
Max. Güç Tüketimi	20 W



TÜNEL İÇİ YANGIN SÖNDÜRÜCÜ ARMATÜRÜ LD-05-03-100

Kasa Tipi / Rengi	DKP Sac Kasa/ Elektrostatik Siyah Toz Boyalı
Ölçüler	365 x 300 x 125 mm
Ağırlık	5 kg
LED Özelliği	Yüksek ışımaya özelliğine sahip Beyaz Power LED'ler
Reflektif Tipi	Yüksek Performans (Tip 4)
Yüzey Tipi	3 mm Plexiglass
Çalışma Gerilimi	220 V AC / 50 Hz
Güç Kaynağı	12 V SMPS
Kapak Kilidi	Mandallı Yapı
Max. Güç Tüketimi	15 W



LED'Lİ YÜZEY AYDINLATMALI ACİL KAÇIŞ TÜNEL ARMATÜRÜ LD-05-01-100

Kabin Ölçüsü	505 x 885 x 180 mm
Yüzey Ölçüsü	440 x 400 mm
Ağırlık	8 kg
Kasa Tipi	Alüminyum
LED	Yüksek Işıma Özelliğine Sahip Beyaz Power LED
Max. Güç Tüketimi	25 W
Reflektif Tipi	Yüksek Performans (Tip 4)
Yüzey Tipi	3 mm plexiglass
Çalışma Gerilimi	220 V AC/ 50 Hz
Güç Kaynağı	12 V SMPS

LED'li Alüminyum Gömme Tip Kablolu Yol Butonu LD-04-01-900



Ölçü	120 x 118 x 71 mm
Ağırlık	0.80 kr
Gövde Malzemesi	Alüminyum
LED	5 mm / Kırmızı, Yeşil
LED Adedi	3 adet Kırmızı, 3 adet Yeşil (Her yönde toplam 6 adet)
Çalışma Gerilimi	24 V DC
Montaj	Yol üzerinde delikler açılarak yuvaya yerleştirme ve yapıştırıcı ile yapıştırma

LED'Lİ YAYA KALDIRIM TAŞI SN-15-050

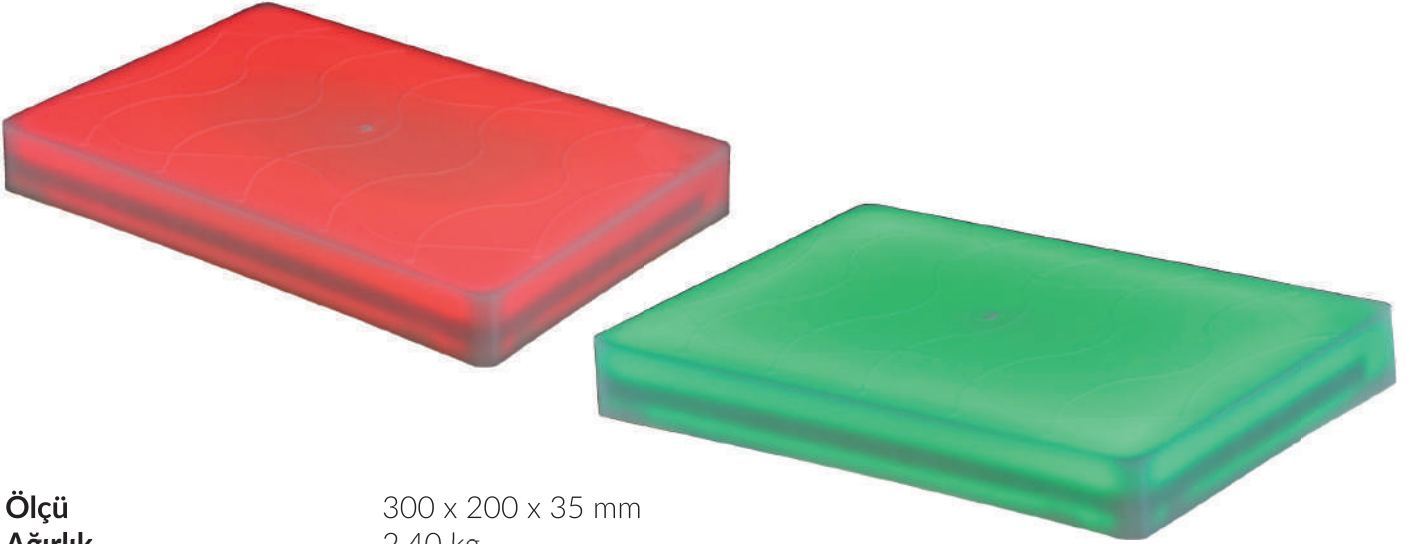

Ölçü	300 x 200 x 35 mm
Ağırlık	2.40 kg
Gövde Malzemesi	Polikarbonat
LED	Kırmızı, Yeşil Şerit LED
Çalışma Gerilimi	24 V DC
Koruma	Döküm Reçine ile
Montaj	Kaldırım üzerinde delikler açılarak yuvaya yerleştirme ve yapıştırıcı ile yapıştırma

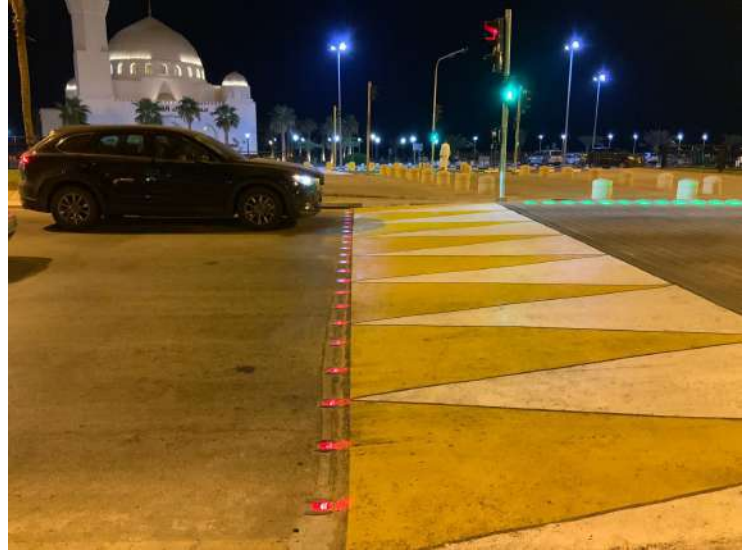

PLASTİK, KAUÇUK, METAL YOL GÜVENLİĞİ ÜRÜNLERİ

Plastra markalı yol güvenliği ürünlerimiz, trafik ve yol standartlarına uygun olarak üretilmektedir.

Türkiye'de 81 şehirde ve Dünya'da 80'den fazla ülkede Plastra markalı ürünler kullanılmaktadır.

Kauçuk hız kesici grubu, 1.sınıf kauçuk malzemeden imal edilmekte ve bu gruptaki ürünlerde görünürlüğü yüksek, dayanımı fazla, uzun ömürlü reflektif bantlar kullanılmaktadır.

Trafik konileri grubu, PVC malzemeden imal edilmekte ve bu gruptaki ürünlerde reflektif özelliği yüksek çeşitli reflektif malzemeler kullanılmaktadır.

Alüminyum yol buton grubu, ağır yol koşullarına dayanıklı saf alüminyumdan imal edilmekte ve bu gruptaki ürünlerde cam reflektörler kullanılmaktadır.

Delinatör grubu, %100 TPU (Termoplastik Poliüretan) malzemeden imal edilmekte ve bu gruptaki ürünlerde reflektif özelliği yüksek çeşitli reflektif malzemeler kullanılmaktadır.

Uyarı dikmeleri grubu, PPC malzemeden imal edilmekte, kauçuk ya da plastik ağırlık seçenekleri bulunmakta ve bu gruptaki ürünlerde reflektif özelliği yüksek çeşitli reflektif malzemeler kullanılmaktadır.

Otopark ürünleri grubu, otoparklarda ihtiyaç duyulan kolon köşe koruyucu, trafik aynası, araç stoperi vb. bir çok ürünü içermektedir.

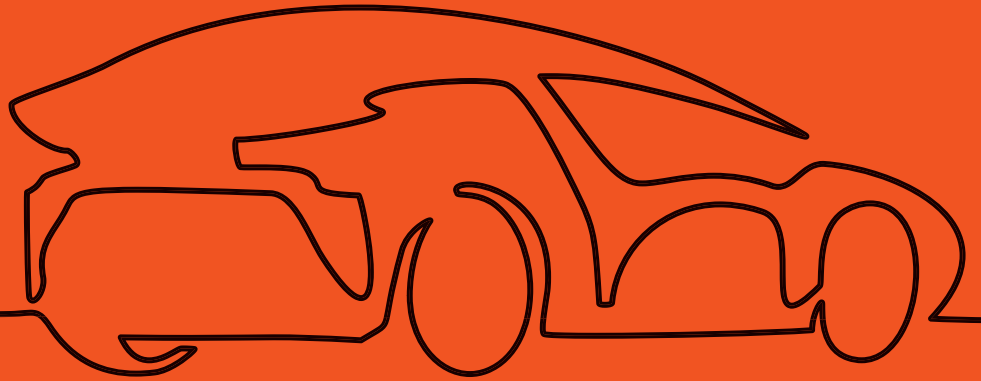

PLASTRA[®]
Plastik, Kauçuk, Metal Yol Güvenliđi Ürünleri

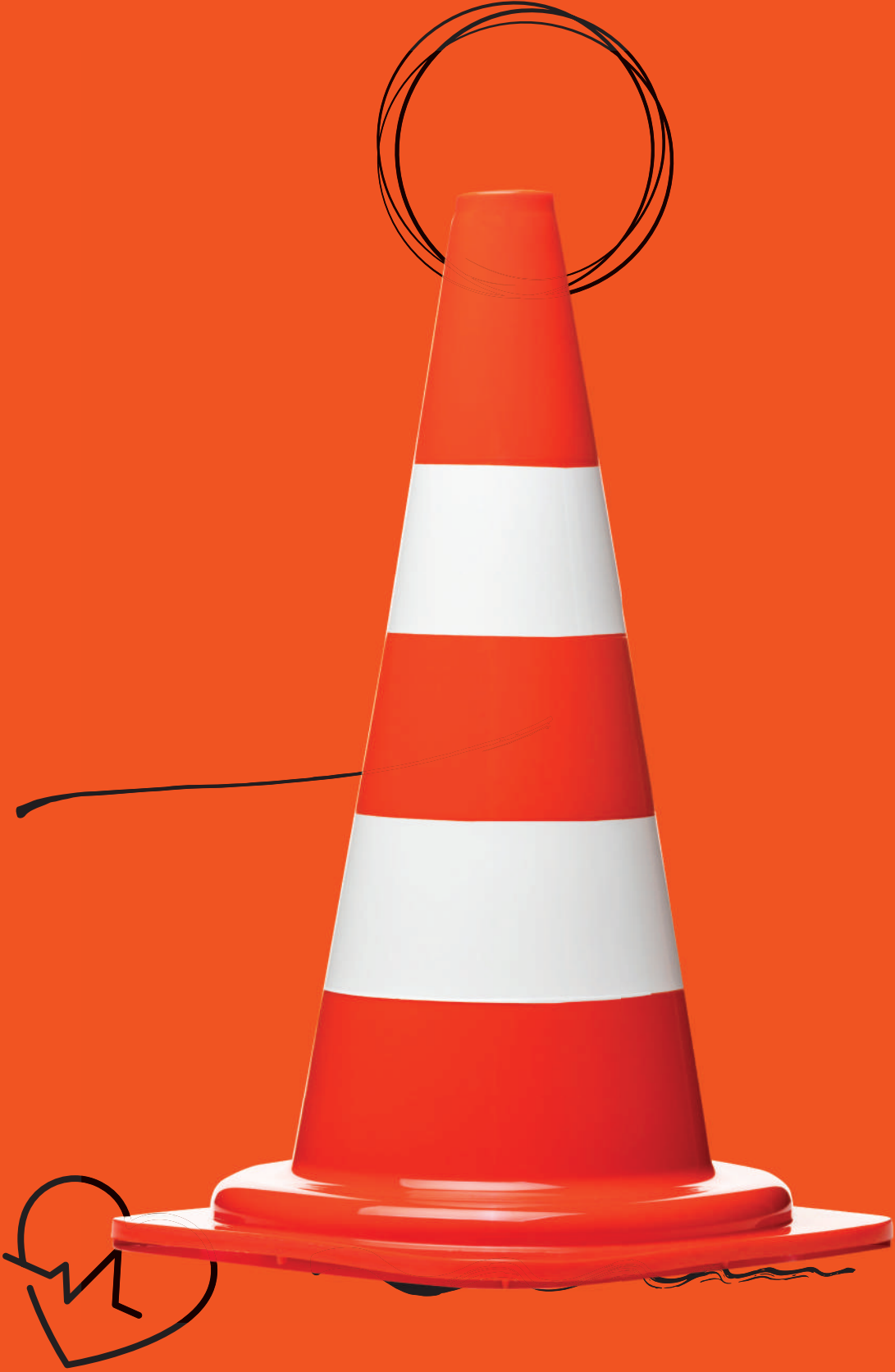

KAUÇUK HIZ KESİCİ 50 x 40 cm KASIS

PL-01-100

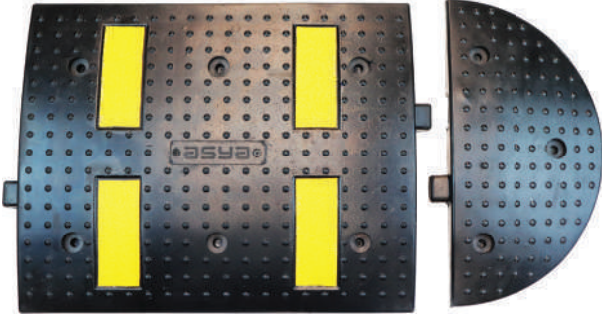

Gövde Ölçü	500 x 400 x 45 mm
Kapak Ölçü	400 x 200 x 45 mm
Malzeme Türü	Kauçuk
Renk	Siyah
Ağırlık	7 kg / Kapak: 2 kg
Teknik Özellikler	4 x Reflektif sarı yol bandı
Montaj Şekli	10 x 120 mm Trifon vida ve 16 mm Plastik dübel

KAUÇUK HIZ KESİCİ 50 x 50 cm KASIS

PL-01-200

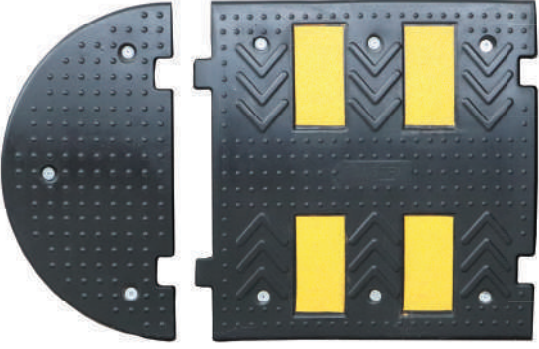

Gövde Ölçü	500 x 470 x 45 mm
Kapak Ölçü	500 x 250 x 45 mm
Malzeme Türü	Kauçuk
Renk	Siyah
Ağırlık	9 kg / Kapak: 2.8 kg
Teknik Özellikler	4 x Reflektif sarı yol bandı
Montaj Şekli	10 x 120 mm Trifon vida 16 mm Plastik dubel

KAUÇUK HIZ KESİCİ 50 x 60 cm KASIS

PL-01-300



Gövde Ölçü	500 x 600 x 45 mm
Kapak Ölçü	600 x 300 x 45 mm
Malzeme Türü	Kauçuk
Renk	Siyah
Ağırlık	10.5 kg / Kapak: 3.7 kg
Teknik Özellikler	4/6 x Reflektif sarı yol bandı
Montaj Şekli	10 x 120 mm Trifon vida ve 16 mm Plastik dubel

KAUÇUK HIZ KESİCİ 50 x 40 cm SARI BANTLI (EKO)

PL-01-110



Gövde Ölçü	500 x 400 x 45 mm
Kapak Ölçü	400 x 250 x 45 mm
Ağırlık	5.50 kg / Kapak 2.55 kg
Malzeme Tür	Kauçuk
Renk	Siyah
Teknik Özellikler	2 x Kauçuk Sarı Bant
Montaj Şekli	10 x 100 mm Trifon vida ve 16 mm plastik Dubel]

KAUÇUK HIZ KESİCİ 50 x 50 cm SARI BANTLI (EKO)

PL-01-210



Gövde Ölçü	500 x 500 x 45 mm
Kapak Ölçü	500 x 250 x 45 mm
Ağırlık	6.75 kg / Kapak 2.35 kg
Malzeme Tür	Kauçuk
Renk	Siyah
Teknik Özellikler	4 x Kauçuk Sarı bant
Montaj Şekli	10 x 100 mm Trifon vida ve 16 mm plastik Dubel

KAUÇUK HIZ KESİCİ 50 x 60 cm SARI BANTLI (EKO)

PL-01-310



Gövde Ölçü	500 x 600 x 45 mm
Kapak Ölçü	600 x 300 x 45 mm
Ağırlık	8.25 kg / Kapak 3.00 kg
Malzeme Tür	Kauçuk
Renk	Siyah
Teknik Özellikler	6 x Reflektif Sarı yol bandı
Montaj Şekli	10 x 100 mm Trifon vida ve 16 mm plastik Dubel

KAUÇUK HIZ KESİCİ 50 x 90 cm KASIS

PL-01-800

PL-01-801



Gövde Ölçü	500 x 900 x 55 mm
Kapak Ölçü	250 x 900 x 55 mm
Malzeme Tür	Kauçuk
Ağırlık	21 kg / Kapak 5 kg
Renk	Siyah
Teknik Özellikler	8 x Kauçuk Sarı Bant
Montaj Şekli	10 x 120 mm Trifon vida ve 16 mm plastik Döbel]

OTOPARK KASIS KAPANI

PE 50 12290 UB

PE 50 12291 UB K



Gövde Ölçüsü	500 x 500 x 60 mm
Kapak Ölçüsü	90 x 500 x 60 mm
Ağırlık	7.3 kg / Kapak 0.70 kg
Malzeme	Metal / PPC
Montaj Şekli	6 adet 10 x 100 mm Trifon Vida, 16 mm Plastik Döbel

KABLO KANALLI KASIS

PE-50-12298 UB

PE-50-12299 UB

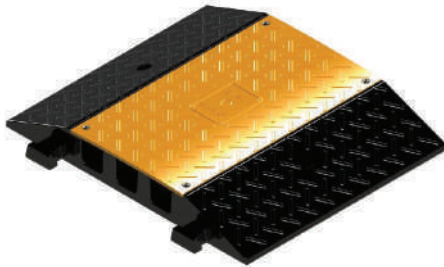

Gövde Ölçüsü	500 x 600 x 75 mm
Köşe Ölçüsü	500 x 600 x 75 mm
Ağırlık	8.7 kg / Köşe 3 kg
Malzeme	PPC
Montaj Şekli	2 adet 10x100 mm trifon vida 16 mm plastik döbel
Diğer Özellikler	5 cm 3 adet kablo kanalı mevcuttur



OTOPARK KOLON KÖŞE KORUYUCU

PL-07-300

Ölçü	80 x 100 x 800 mm
Ağırlık	1.4 kg
Malzeme Türü	PVC
Renk Opsiyonları	Siyah, opsiyonel olarak istenilen renkte
Teknik özellikler	Yüksek performans reflektif malzeme
Montaj Şekli	6 adet plastik dubel ve çivi



KAUÇUK OTO PARK KOLON KÖŞE KORUYUCU (EKO-KÖŞELİ)

PL-07-310

Ölçü	800 x 100 x 100 mm
Ağırlık	1.6 kg
Teknik Özellikleri	4 Adet Yüksek Performans Reflektif Malzeme
Malzeme Türü	Kauçuk
Montaj Şekli	6 adet Plastik Dübel ve Çivi



KAUÇUK OTO PARK KOLON KÖŞE KORUYUCU (EKO-OVAL)

PL-07-320

Köşe Koruyucu Ölçüsü	800 x 100 x 100 mm
Ağırlık	2.3 Kg
Teknik Özellikleri	4 Adet Yüksek Performans Reflektif Malzeme
Malzeme Türü	Kauçuk
Montaj Şekli	6 adet Plastik Dübel ve Çivi



DELİNATÖR 30 x 8 cm

PL-03-100

Ölçü	300 x 80 mm
Taban Çapı	200 mm
Ağırlık	0.67 kg
Malzeme Türü	TPU
Renk Opsiyonları	Turuncu, isteğe bağlı olarak diğer renkler yapılabilir
Teknik Özellikler	Esnek, kırılmaz
Montaj Şekli	10 x 100 mm Trifon vida ve 16 mm plastik dübel



DELİNATÖR 45 x 8 cm

PL-03-200

Ölçü	450 x 80 mm
Taban Çapı	200 mm
Ağırlık	0.9 kg
Malzeme Türü	TPU
Renk Opsiyonları	Turuncu, isteğe bağlı olarak diğer renkler yapılabilir.
Teknik Özellikler	Esnek, kırılmaz
Montaj Şekli	10 x 100 mm Trifon vida ve 16 mm plastik dübel



DELİNATÖR 75 x 8 cm

PL-03-400

Ölçü	750 x 80 mm
Taban Çapı	200 mm
Ağırlık	1.2 kg
Malzeme Türü	TPU
Renk Opsiyonları	Turuncu, isteğe bağlı olarak diğer renkler yapılabilir
Teknik Özellikler	Esnek, kırılmaz
Montaj Şekli	10 x 100 mm Trifon vida ve 16 mm plastik dübel



DELİNATÖR 75 x 8 cm (EKO) PM-70-2076

Ölçü	750 x 80 mm
Taban Çapı	200 mm
Ağırlık	0.9 kg (±%5)
Reflektif	Petekli
Malzeme Tür	Compound
Renk Opsiyonları	Turuncu (isteğe bağlı diğer renkler yapılabilir)
Diğer Özellikler	Esnek, kırılmaz, yivli üst kısım
Montaj Şekli	3 adet 10 x 100 mm Trifon vida ve 16 mm plastik dubel

DELİNATÖR 100 x 8 cm (EKO) PL-03-850



Ölçü	1000 x 80 mm
Taban Çapı	200 mm
Ağırlık	1.5 kg
Reflektif	Metalize
Malzeme Tür	TPU
Renk Opsiyonları	Turuncu, isteğe bağlı olarak diğer renkler yapılabilir
Diğer Özellikler	Esnek, kırılmaz
Montaj Şekli	3 adet 10 x 100 mm Trifon vida ve 16 mm plastik dübel

DELİNATÖR ÜZERİ LEVHA PL-03-700



Ölçü	550 x 215 mm
Ağırlık	1.15 kg
Malzeme Tür	TPU
Reflektif Malzeme	Yüksek Performans, tip 4 (daire ve dikdörtgen)
Renk Opsiyonları	Siyah, isteğe bağlı olarak diğer renkler yapılabilir.
Montaj	300 x 80mm, 450 x 80mm veya 750 x 80mm delinatör üzerine vidalanarak



PLASTİK AĞIRLIKLI KALIN YOL DİKMESİ (EKO)

PL-06-201

Ölçü	110 x 1200 mm
Ağırlık	7.50 kg
Malzeme Türü	PP+PE
Reflektif Adedi	3 Adet
Taban Çapı	400 mm
Taban Özelliği	Plastik tabanlı (Mıdır)
Teknik Özellik	Üst yivli kısım sayesinde levha, flaşör vb takılabilir.



KAUÇUK AĞIRLIKLI KALIN YOL DİKMESİ (EKO)

PM-70-4125

Ölçü	110 x 1200 mm
Malzeme Türü	PPC ve Kauçuk
Ağırlık	9.50 kg
Reflektif Adedi	3 adet
Taban Çapı	400 mm
Taban Özelliği	Kauçuk Tabanlı
Teknik Özellik	Üst yivli kısım sayesinde levha, flaşör vb. takılabilir.



PLASTİK AĞIRLIKLI İNCE YOL DİKMESİ (EKO)

PL-06-202

Ölçü	70 x 1000 mm
Ağırlık	4.30 kg
Malzeme Türü	PP+PE
Reflektif Adedi	4 Adet
Taban Çapı	350 mm
Taban Özelliği	Plastik Tabanlı
Teknik Özellik	Üst yivli kısım sayesinde levha, flaşör vb. takılabilir.



PLASTİK AĞIRLIKLIL YOL DİKMESİ

PL-06-200

Gövde Ölçü	110 x 1200 mm
Malzeme Türü	PPC (dikme) ve PP (taban)
Ağırlık	7 kg (Dikme 1,4 kg / Taban 5,60 kg)
Montaj Şekli	Portatif ya da isteğe bağlı vida-dubel ile
Renk Opsiyonları	Turuncu, Kırmızı, isteğe bağlı diğer renkler
Reflektif Malzeme	3 tane, isteğe bağlı 6 taneye kadar



KAUÇUK AĞIRLIKLIL YOL DİKMESİ

PL-06-100

Ölçü	110 x 1200 mm
Malzeme türü	PPC ve Kauçuk
Ağırlık	7.7 kg (Dikme 1,4 kg / Taban 6,3 kg)
Montaj Şekli	Portatif ya da isteğe bağlı vida-dubel ile
Renk Opsiyonları	Turuncu, Kırmızı, isteğe bağlı diğer renkler
Reflektif malzeme	3 tane, isteğe bağlı 6 taneye kadar



DUBALI UYARI LEVHALI BARIYER

PL-06-300

Ölçü	1800 x 1200 mm
Ağırlık	19 kg (Plastik ağırlıklı) / 21 kg (Kauçuk ağırlıklı)
Reflektif	Normal Performans
Renk Opsiyonları	Kırmızı, Turuncu, isteğe bağlı diğer renkler
Teknik özellikler	Portatif, 2 tane plastik ağırlıklı yol dikmesi,



PVC TRAFİK KONİSİ 50 cm ÇİFT REFLEKTİFLİ 6 KÖŞE (EKO)

PL-02-156

Yükseklik	500 mm
Taban Ölçüsü	330 mm
Ağırlık	1.2 kg
Malzeme Türü	PVC
Taban Özelliği	6 kenar
Renk opsiyonları	Turuncu
Teknik Özellikler	Dahili taşıma kancalı, 2 adet reflektif malzeme



PVC TRAFİK KONİSİ 75 cm ÇİFT REFLEKTİFLİ 6 KÖŞE (EKO)

PL-02-356

PL-02-355 (Ağırlıklı)

Yükseklik	750 mm
Taban Ölçüsü	380 mm
Ağırlık	2.0 kg (Ağırlıklı 5.4 kg)
Malzeme Türü	PVC
Taban Özelliği	6 kenar
Renk Opsiyonları	Turuncu
Teknik Özellikler	Dahili taşıma kancalı, 2 adet reflektif malzeme



PVC TRAFİK KONİSİ 90 cm ÇİFT REFLEKTİFLİ (EKO)

PL-02-401

Yükseklik	900 mm
Ağırlık	3.1 kg
Malzeme Türü	PVC
Taban Özelliği	4 kenar
Taban kenar ölçüsü	430 x 430 mm
Renk opsiyonları	Turuncu
Teknik Özellikler	Dahili taşıma kancalı, 2 adet reflektif malzeme



ULTRA KEDİ GÖZLÜ KONİ PE-50-12351TKA

Ölçü	600 mm
Taban ölçüsü	370 mm (4 Kenar)
Malzeme Türü	PPC
Renk Opsiyonları	Kırmızı, Sarı, Mavi, Yeşil
Diğer Özellikler	Aksesuar Takılabilir
Ağırlık	1.35 kg



TRAFİK KONİSİ 6 KENAR (EKO) PE-50-12302TK

Ölçü	500 mm
Taban ölçüsü	350 mm (6 Kenar)
Malzeme Türü	PPC
Renk Opsiyonları	Kırmızı
Teknik Özellikler	Taşıma Kancalı
Ağırlık	0.82 kg



ANTİK YOL DUBASI PE-50-12205

Ölçü	500 mm
Taban ölçüsü	250 mm
Malzeme Türü	PE
Renk Opsiyonları	Antrasit, Mavi
Ağırlık	1.50 kg

KAUÇUK OTOPARK ARAÇ DURDURUCU

PL-07-100



Ölçü	740 x 150 x 100 mm
Malzeme Türü	Kauçuk
Renk Opsiyonları	Siyah
Ağırlık	6.50 kg
Teknik Özellikler	4 x Reflektif sarı yol bandı
Montaj Şekli	10 x 150 mm Trifon vida 16 mm Plastik dübel

OTOPARK ARAÇ STOPERİ

PL-07-150



Boy	1800 mm
Yükseklik	120 mm
Flanş Çap	180 mm / Kalınlık: 2,5 mm
Boru Çap	60 mm / Kalınlık: 2 mm
Boya	Elektrostatik fırın toz boya üzeri reflektif malzemeli
Bağlantı	10 x 120 mm Trifon vida ve 16 mm plastik dübel

KAUÇUK OTOPARK ARAÇ DURDURUCU 180 CM

PL-07-110



Stoper Ölçüsü	1800 x 120 x 145 mm
Toplam Ağırlık	17,5 Kg (İki Parça)
Malzeme Türü	Kauçuk
Montaj Şekli	6 adet (10x150 mm Trifon Vida, 16 mm plastik dübel)
Diğer Özellikler	8 adet cam kürecikli reflektif malzeme

KAUÇUK YOL BÖLME BUTONU

PL-01-500



Ölçü	1100 hhx 140 x 50 mm
Malzeme Türü	Kauçuk
Renk Opsiyonları	Siyah
Ağırlık	6.85 kg
Teknik Özellikler	10 x Reflektif sarı yol bandı
Montaj Şekli	10 x 120 mm Trifon vida 16 mm Plastik dübel



KAUÇUK ARAÇ STOPERİ KAUÇUK MEKANİZMALI DİKMELİ

PL-01-562

Stoper Ölçüsü	1800 x 200 x 150 mm
Dikme Ölçüsü	920 x 60 mm
Dikme Reflektifi	3 Adet Yüksek Performans Reflektör
Buton Ölçüsü	100 x 100 mm
Buton Reflektifi	2 Adet Prizmatik Reflektif
Ağırlık	44 Kg
Malzeme Türü	Kauçuk Taban, Plastik Dikme
Montaj Şekli	3 adet (10x150 mm Trifon Vida, 16 mm plastik dübel)

DELİNATÖRLÜ PLASTİK YOL BÖLME BUTONU 75 cm

PL-05-400



Ölçü	1000 x 200 x 80 mm
Ağırlık	3.9 kg (Delinatör 0.9kg / Taban 3kg)
Malzeme Türü	PPC Taban / TPU Delinatör
Delinatör Ölçüsü	750x80 mm
Reflektif	3 adet Metalize Reflektif Bant
Montaj Şekli	4 Adet 10 x 120 Trifon Vida ve Dübel

ÇİFT ROTLU ALÜMİNYUM BUTON

PL-04-400



Ölçü	220 x 100 x 40 mm
Malzeme Türü	Al
Ağırlık	0.94 kg
Reflektör	2 x 171 adet cam kürecikli
Basma Direnci	35 ton
Montaj Şekli	14 x 65 mm ölçüsünde 2 adet rot ile

ROTLU ALÜMİNYUM BUTON (100x100x20 mm)

PL-04-200



Ölçü	100 x 100 x 20 mm
Malzeme Türü	Al
Ağırlık	0.32 kg
Reflektör	2 x 43 adet cam kürecikli
Basma Direnci	25 ton
Montaj Şekli	20 x 50 mm ölçüsünde rot ile

CAM KEDİ GÖZLÜ YOL BUTONU (ROTLU)

PE-50-12011-YB



Gövde	100 x 100 x 21 mm
Ağırlık	0.4 kg
Malzeme	AL
Montaj Şekli	20 x 50 mm Ankraj Epoksi Yapıştırıcı
Reflektör	3+3 Adet Kedi Gözü

CAM REFLEKTÖRLÜ PLASTİK OVAL YOL BUTONU

PL-05-600



Ölçü	220 x 120 x 28 mm
Malzeme Türü	PPC
Ağırlık	0.23 kg
Renk Opsiyonları	Sarı, isteğe bağlı diğer renkler
Reflektör	6 x 7 adet cam kürecikli (Kırmızı ve Beyaz)
Montaj Şekli	4 adet 7.5 x 80 mm buldex vida ve dubel
Basma Direnci	35 ton

CAM REFLEKTÖRLÜ PLASTİK MİNİ YOL BUTONU

PL-05-500



Ölçü	128 x 88 x 30 mm
Malzeme Türü	PPC
Ağırlık	0.135 kg
Renk Opsiyonları	Sarı, isteğe bağlı diğer renkler
Reflektör	4 x 7 adet cam kürecikli (Kırmızı ve Beyaz)
Montaj Şekli	4 adet 7.5 x 80 mm buldex vida ve dubel ile
Basma Direnci	35 ton

METAL YOL BUTONU

PL-04-100



Ölçü	120 x 120 x 28 mm
Malzeme Türü	Al
Ağırlık	0.4 kg
Reflektör	2 x 2 adet Q 10 mm kırmızı / beyaz
Basma Direnci	35 ton
Montaj Şekli	Vida dübel



KİLİTLİ OTOPARK DİREĞİ

PL-07-500

Yükseklik	600 mm
Ağırlık	3.1 kg
Malzeme türü	2 mm sac
Renk Opsiyonları	Sarı, Kırmızı, Siyah
Boya	Elektrostatik Toz Boya
Teknik Özellikler	Kilitli, Anahtarlı, Reflektif Malzemeli
Montaj Şekli	Q10 X 100 mm Trifon Vida ve 16 mm Plastik Dübel



METAL DELİNATÖR 45 x 8,9 cm

PL-07-600

Ölçü	450 x 89 mm
Taban Çapı	Q170 mm
Ağırlık	3.0 kg
Boya	Elektrostatik Toz Boya
Renk	Siyah
Reflektif	1 Adet Metalize Reflektif Bant
Montaj Şekli	10 x 100 mm Trifon Vida ve 16 mm Plastik Dübel



GÜVENLİK AYNALARI

PL-07-350

Malzeme Türü	ABS
Renk Opsiyonları	Sarı-Siyah, Beyaz-Kırmızı
Teknik Özellikler	Akrilik Ayna
Montaj Şekli	Özel Aparatlı Direğe Montaj, Dubel ve Vidayla Duvara Montaj
Ürün Opsiyonları	Çap 800 mm/600 mm, Renk Sarı-Siyah/Beyaz-Kırmızı

UZAKTAN KUMANDALI KİŞİSEL PARK BARIYERİ PL-12-001



Açık Yükseklik
Kapalı Yükseklik
Taban Ölçüsü
Ağırlık
Malzeme Türü
Renk Çeşiti
Çalışma Gerilimi
Kontrol Mesafesi
Diğer Özellikleri

55 cm
10 cm
63 X 15 cm
8 kg
Metal
Sarı-Siyah
12V
50 Metre
Uzaktan kumanda ve Android mobil yazılım ile kontrol edilebilir. Açılış ve kapanış esnasında sesli ikaz yapar. Şarj edilebilir portatif bir üründür.

UZAKTAN KUMANDALI ENGELLİ OTO PARK BARIYERİ PL-12-002



Açık Yükseklik
Kapalı Yükseklik
Taban Ölçüsü
Ağırlık
Malzeme Türü
Renk Çeşiti
Çalışma Gerilimi
Kontrol Mesafesi
Diğer Özellikleri

55 cm
10 cm
63 X 15 cm
8 kg
Metal
Sarı-Siyah
12V
50 Metre
Uzaktan kumanda ve Android mobil yazılım ile kontrol edilebilir. Açılış ve kapanış esnasında sesli ikaz yapar. Şarj edilebilir portatif bir üründür.

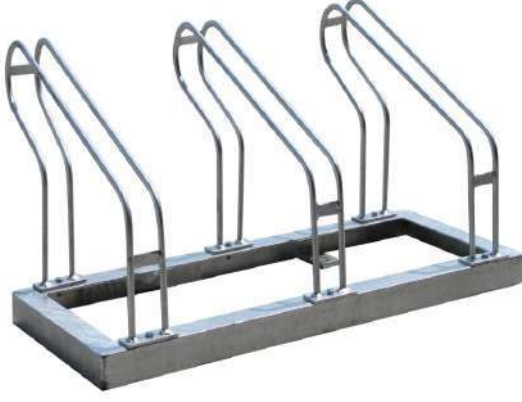

ÜÇLÜ BİSİKLET PARK YERİ PL-07-200

Ölçü	400 x 1200 x 430 mm
Ağırlık	16 kg
Malzeme	40 x 40 mm Köşebent ve 12 mm Çelik Transmisyon
Koruma	Sıcak Daldırma Yöntemi ile Galvaniz



BEŞLİ BİSİKLET PARK YERİ PL-07-250

Ölçü	400 x 1800 x 430 mm
Ağırlık	25 kg
Malzeme	40 x 40 mm Köşebent ve 12 mm Çelik Transmisyon
Koruma	Sıcak Daldırma Yöntemi ile Galvaniz

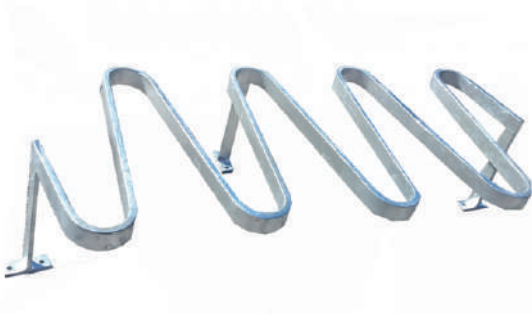

Z TİPİ BİSİKLET PARK YERİ PL-07-252

Ölçü	1450 x 650 x 365 mm
Ağırlık	37 kg
Malzeme	50 mm Bükümlü Lama Demiri Sıcak Daldırma Yöntemi ile Galvaniz
Koruma	
Park Alanı	8 Bisiklet
Montaj Şekli	6 Adet Çelik Dübel



- PE 50 120 A** YUVARLAK LEVHA
PE 50 111 ÜÇGEN LEVHA
PE 50 110 A DİKDÖRTGEN LEVHA
PE 50 196 A ULTRA YUVARLAK LEVHA



Malzeme	PPC	
Ölçüler	Yuvarlak Levha	Q28 cm
	Üçgen Levha	H39 cm
	Dikdörtgen Levha	35x41 cm
	Ultra Yuvarlak Levha	Q38cm



DELİNATÖR LAMBA APARATI

PE 50 194 A

Malzeme	PPC	
Ölçüler	Delinatör Lamba Aparatı	Q8 cm
	Koni lamba ve Levha Aparatı	H10.5 cm



KONİ LAMBA VE LEVHA APARATI

PE 50 126 A

Malzeme	PPC	
Ölçüler	Delinatör Lamba Aparatı	Q8 cm
	Koni lamba ve Levha Aparatı	H10.5 cm



PLASTİK ZİNCİR

PE 50 128 A

Malzeme	PPC	
Ölçüler	Plastik Zincir	25m /Paket
	Zincir Kancası	Q 4cm



ZİNCİR KANCASI

PE 50 174 A

Malzeme	PPC	
Ölçüler	Plastik Zincir	25m /Paket
	Zincir Kancası	Q 4cm

REFLEKTİF TRAFİK LEVHALARI

Reflectra markalı reflektif trafik levhalarımız trafik ve yol güvenliği standartlarına uygun olarak üretilmektedir. Türkiye'de 81 şehirde ve Dünya'da 80'den fazla ülkede Reflectra markalı ürünler kullanılmaktadır.

Reflektif Trafik Levhaları grubundaki ürünlerimiz 2 mm galvanizli sac üzeri Normal Performans (Tip 1) veya Yüksek Performans (Tip 4) prizmatik reflektif kağıt kullanılarak üretilmektedir.

Bu gruptaki levhalar daha çok Türkiye standartlarına uygun ve Omega Direklere göre üretilmekte, ayrıca istenen boyutlarda üretim de yapılabilmektedir. Omega Direkler grubundaki ürünlerimiz değişik uzunluk ve et kalınlıklarında, reflektif trafik levhalarına uygun olarak üretilmektedir.

Galvanizli olarak üretilen omega levha direklerimiz, paslanmaya karşı dayanıklıdır. Özel Üretim Levhalar grubundaki ürünlerimiz müşteri taleplerine göre şekillenmekte, istenilen ebatta, bükümlü veya bükümsüz, raylı veya raysız, lambri tip veya düz tip, Alüminyum veya sac malzemeden üretilmektedir.

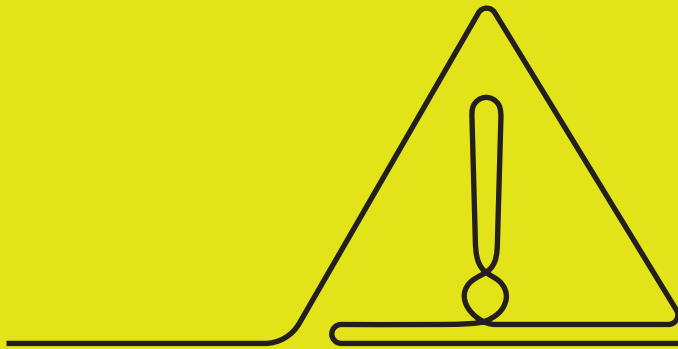

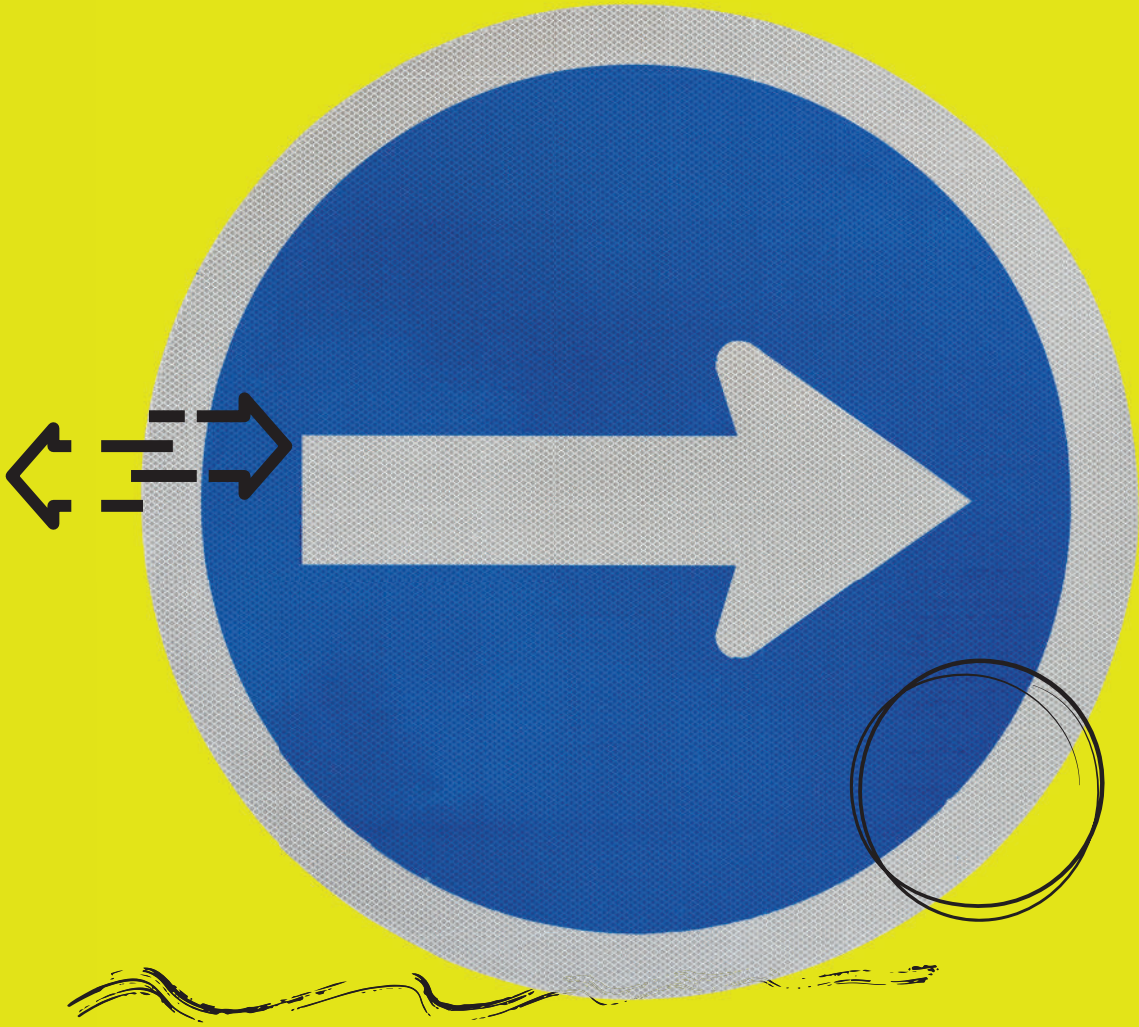

NORMAL PERFORMANS TRAFİK LEVHALARI



NORMAL PERFORMANS REFLEKTİF MALZEME YAPISI

Ölçüler	Standart
Levha	2 mm Galvanizli Sac
Reflektif	Normal Performans (Tip - 1)
Montaj	Omega Direğe Uygun

Ürün Çeşit ve Kodları

RF-01-01-0060	Yuvarlak Trafik Levhası (60 cm)
RF-01-01-6060	Kare Trafik Levhası (60 x 60 cm)
RF-01-01-0U90	Üçgen Trafik Levhası (75 cm)
RF-01-01-0U75	Diktörtgen Trafik Levhası (50 x 75 cm)
RF-01-01-5075	Sekizgen Trafik Levhası (75 cm)
RF-01-01-0S60	Sekizgen Trafik Levhası (60 cm)
RF-01-01-30100	Diktörtgen Trafik Levhası (30 x 100 cm)

YÜKSEK PERFORMANS TRAFİK LEVHALARI



YÜKSEK PERFORMANS REFLEKTİF MALZEME YAPISI

Ölçüler	Standart
Levha	2 mm Galvanizli Sac
Reflektif	Yüksek Performans (Tip - 4)
Montaj	Omega Direğe Uygun

Ürün Çeşit ve Kodları

RF-02-01-0060	Yuvarlak Trafik Levhası (60 cm)
RF-02-01-6060	Kare Trafik Levhası (60 x 60 cm)
RF-02-01-0U90	Üçgen Trafik Levhası (75 cm)
RF-02-01-0U75	Diktörtgen Trafik Levhası (50 x 75 cm)
RF-02-01-5075	Sekizgen Trafik Levhası (75 cm)
RF-02-01-0S60	Sekizgen Trafik Levhası (60 cm)
RF-02-01-30100	Diktörtgen Trafik Levhası (30 x 100 cm)



PLASTİK DAİRE LEVHA Q 60 cm RF-20-021

Ölçü	600 x 20 mm
Ağırlık	1,75 kg
Malzeme	%100 PC (Polikarbonat)
Üretim Metodu	Plastik Enjeksiyon
Renk	Siyah (UV Işınlara Karşı Dayanıklı)
Levha Tipi	Bükümlü ve raylı
Reflektif	RF 20 021 Normal Performans (Tip 1) RF 20 022 Yüksek Performans / Prizmatik (Type 4)
Montaj	Omega Direk veya Boru Tip Direk için uyumlu



PLASTİK KARE LEVHA 60 x 60 cm RF-20-011

Ölçü	600 x 600 x 20 mm
Ağırlık	2,15 kg
Malzeme	%100 PC (Polikarbonat)
Üretim Metodu	Plastik Enjeksiyon
Renk	Siyah (UV Işınlara Karşı Dayanıklı)
Levha Tipi	Bükümlü ve raylı
Reflektif	RF 20 011 Normal Performans (Tip-4) RF 20 012 Yüksek Performans / Prizmatik (Tip-4)
Montaj	Omega Direk veya Boru Tip Direk için uyumlu



PLASTİK ÜÇGEN LEVHA 90 x 90 x 90 cm RF-20-011

Ölçü	900 x 900 x 900 x 20 mm
Ağırlık	2,15 kg
Malzeme	%100 PC (Polikarbonat)
Üretim Metodu	Plastik Enjeksiyon
Renk	Siyah (UV Işınlara Karşı Dayanıklı)
Levha Tipi	Bükümlü ve raylı
Reflektif	RF 20 031 Normal Performans (Tip-1) RF 20 032 Yüksek Performans / Prizmatik (Tip-4)
Montaj	Omega Direk veya Boru Tip Direk için uyumlu

OMEGA DİREKLER

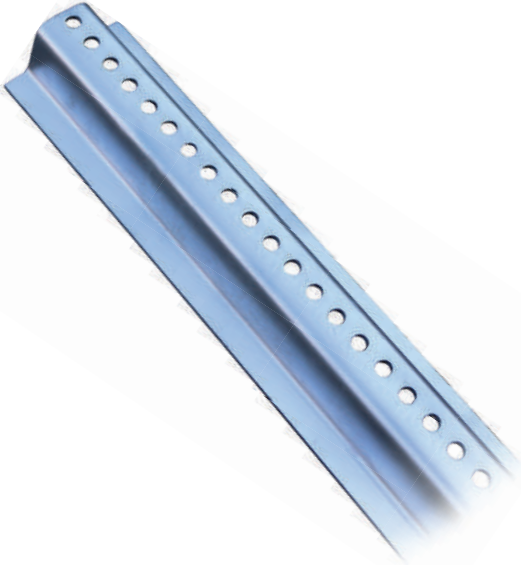

Malzeme	Galvanizli Omega Profil
RF 01 200	3 m boyunda, 3 mm et kalınlığı
RF 01 300	3 m boyunda, 4 mm et kalınlığı
RF 01 100	2,5 m boyunda, 3 mm et kalınlığı
Delik Ölçüsü	10 mm (+/- %10)
Delik Aralığı	20 mm (+/- %10)

ÖZEL ÜRETİM LEVHALAR



İstenilen Ebatlarda
Bükümlü veya Bükümsüz
Alüminyum veya Sac
Lambri Tip veya Düz Tip
Raylı veya Raysız

OTOKORKULUK REFLEKTÖRÜ

RF-70-001

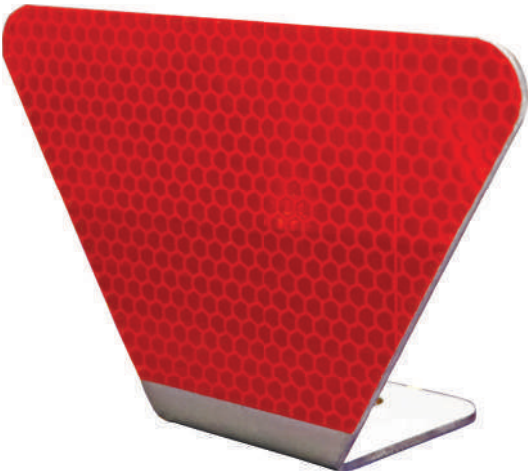

Ölçü	140 x 95 x 50 mm
Montaj Kısmı Ölçüsü	50 x 50 mm
Sac Özellikleri	2 mm Galvanizli
Reflektif Özellikleri	Prizmatik Tip - 4 Beyaz, Kırmızı Reflektif
Ağırlık	160 g

ÇİFT BÜKÜMLÜ TRAFİK LEVHALARI

Ölçüler	Standart
Levha	1,5 mm Bükümlü ve Raylı Galvaniz Sac
Reflektif	Yüksek Performans / Normal Performans
Montaj	Çift Montaj Rayı ve Kelepçe ile Boru Direğe Uygun

Ürün Çeşit ve Kodları

Normal Performans

RF-01-01-5075CB	Dikdörtgen Trafik Levhası (50 x 75 cm)
RF-01-01-6060CB	Kare Trafik Levhası (60 x 60 cm)
RF-01-01-0060CB	Yuvarlak Trafik Levhası (60 cm)
RF-01-01-0S75CB	Sekizgen Trafik Levhası (75 cm)
RF-01-01-0U75CB	Üçgen Trafik Levhası (75 cm)

Yüksek Performans

RF-02-01-5075CB	Dikdörtgen Trafik Levhası (50 x 75 cm)
RF-02-01-6060CB	Kare Trafik Levhası (60 x 60 cm)
RF-02-01-0060CB	Yuvarlak Trafik Levhası (60 cm)
RF-02-01-0S75CB	Sekizgen Trafik Levhası (75 cm)
RF-02-01-0U75CB	Üçgen Trafik Levhası (75 cm)



TEK BÜKÜMLÜ TRAFİK LEVHALARI

Ölçüler	Standart
Levha	1,5 - 2 mm Bükümlü ve Raylı Galvaniz Sac
Reflektif	Yüksek Performans / Normal Performans
Montaj	Çift Montaj Rayı ve Kelepçe ile Boru Direğe Uygun

Ürün Çeşit ve Kodları

Normal Performans

- RF-01-02-5075TB** Dikdörtgen Trafik Levhası (50 x 75 cm)
- RF-01-02-6060TB** Kare Trafik Levhası (60 x 60 cm)
- RF-01-02-0060TB** Yuvarlak Trafik Levhası (60 cm)
- RF-01-02-0S75TB** Sekizgen Trafik Levhası (75 cm)
- RF-01-02-0U75TB** Üçgen Trafik Levhası (75 cm)

Yüksek Performans

- RF-02-02-5075TB** Dikdörtgen Trafik Levhası (50 x 75 cm)
- RF-02-02-6060TB** Kare Trafik Levhası (60 x 60 cm)
- RF-02-02-0060TB** Yuvarlak Trafik Levhası (60 cm)
- RF-02-02-0S75TB** Sekizgen Trafik Levhası (75 cm)
- RF-02-02-0U75TB** Üçgen Trafik Levhası (75 cm)



ASYA'dan tüm dünyaya

+90 312 244 ASYA
2792

Türkiye

Adres Susuz Mah. Dempa Cad. No: 25-27
Susuz, Yenimahalle, Ankara/TURKİYE

Tel +90 312 244 27 92
Faks +90 312 396 00 08
e-mail asya@asyatrafik.com.tr